

WYKAZ MEBLI BIUROWYCH

POKÓJ 09

1. Zestaw segmentowy I ORZECH JASNY	rys.1	kpl. 1
2. Szafka gospodarcza ORZECH JASNY	rys.4	szt. 1
3. Szafa ubraniowa ORZECH JASNY	rys.7	szt. 1
4. Półka ORZECH JASNY	rys.8	szt. 1
5. Biurko ORZECH JASNY	rys.10	kpl. 1
6. Stolik ORZECH JASNY	rys.14	szt. 1

POKÓJ 13

7. Zabudowa Gospodarcza ORZECH JASNY	rys.15	kpl. 1
8. Szafa gospodarcza I ORZECH JASNY	rys.17	szt. 1
9. Stół ORZECH JASNY	rys.18	szt. 1

POKÓJ 14

10. Zestaw segmentowy II ORZECH JASNY	rys.19	kpl. 1
11. Zestaw segmentowy III ORZECH JASNY	rys.20	kpl. 1
12. Szafa ORZECH JASNY	rys.21	szt. 1

13. Biurko ORZECH JASNY	rys.22	kpl. 1
----------------------------	--------	--------

14. Stolik ORZECH JASNY	rys.14	kpl. 1
----------------------------	--------	--------

POKÓJ 15

15. Zestaw segmentowy III ORZECH JASNY	rys.25	kpl. 1
---	--------	--------

16. Segment na korespondencję ORZECH JASNY	rys.26	kpl. 1
---	--------	--------

17. Szafka ORZECH JASNY	rys.28	szt. 1
----------------------------	--------	--------

18. Szafka ORZECH JASNY	rys.29	szt. 1
----------------------------	--------	--------

19. Szafka ORZECH JASNY	rys.30	szt. 1
----------------------------	--------	--------

20. Półka ORZECH JASNY	rys.31	szt. 1
---------------------------	--------	--------

21. Biurko ORZECH JASNY	rys.32	szt. 1
----------------------------	--------	--------

22. Stolik ORZECH JASNY	rys.14	szt. 1
----------------------------	--------	--------

POKÓJ 16

23. Zestaw segmentowy IV ORZECH JASNY	rys.34	kpl. 1
--	--------	--------

24. Szafka gospodarcza ORZECH JASNY	rys.35	szt. 1
--	--------	--------

25. Szafka gospodarcza ORZECH JASNY	rys.36	szt. 1
--	--------	--------

26. Biurko ORZECH JASNY	rys.32	kpl. 1
----------------------------	--------	--------

27. Stół konferencyjny ORZECH JASNY	rys.37	szt. 1
--	--------	--------

28. Stolik ORZECH JASNY	rys.14	szt. 1
----------------------------	--------	--------

29. Półka ORZECH JASNY	rys.31	szt. 1
---------------------------	--------	--------

POKÓJ 17 i 18

30. Stół konferencyjny ORZECH JASNY	rys.38	szt. 8
--	--------	--------

31. Wieszak ORZECH JASNY	rys.39	szt. 1
-----------------------------	--------	--------

32. Zabudowa gospodarcza II ORZECH JASNY	rys.40	kpl. 1
---	--------	--------

33. Zabudowa gospodarcza III ORZECH JASNY	rys.41	kpl. 1
--	--------	--------

34. Stół ORZECH JASNY	rys.42	szt. 1
--------------------------	--------	--------

35. Ścianka działowa ORZECH JASNY	rys.43	szt. 2
--------------------------------------	--------	--------

MEBLE DO POKOI STUDENCKICH

36. Biurko OLCHA 4634	rys.44	szt. 96
--------------------------	--------	---------

37. Stół OLCHA 4634	rys.45	szt. 66
------------------------	--------	---------

38. Półka OLCHA 4634	rys.46	szt. 80
-------------------------	--------	---------

39. Szafa ubran. - bielizniana w I OLCHA 4634	rys.47	szt. 59
--	--------	---------

40. Szafa ubran. - bielizniana w II OLCHA 4634	rys.48	szt. 16
---	--------	---------

41. Szafa ubraniowa 40 L w I OLCHA 4634	rys.49	szt. 7
--	--------	--------

42. Szafa ubraniowa 40 P w I OLCHA 4634	rys.50	szt. 9
43. Szafa ubraniowa 40 L w II OLCHA 4634	rys.51	szt. 4
44. Szafa ubraniowa 40 P w II OLCHA 4634	rys.52	szt. 4
45. Szafa bielizniana 40 L w I OLCHA 4634	rys.53	szt. 7
46. Szafa bielizniana 40 p w I OLCHA 4634	rys.54	szt. 9
47. Szafa bielizniana 40 L w II OLCHA 4634	rys.55	szt. 5
48. Szafa bielizniana 40 P w II OLCHA 4634	rys.56	szt. 3
49. Regał 70 w I OLCHA 4634	rys.57	szt.52
50. Regał 70 w II OLCHA 4634	rys.58	szt.15
51. Regał 40 w I OLCHA 4634	rys.59	szt. 6
52. Regał 40 w II OLCHA 4634	rys.60	szt. 5
53. Szafka górna OLCHA 4634	rys.61	szt. 56
54. Szafka dolna OLCHA 4634	rys.62	szt. 31
55. Wieszak 70 P OLCHA 4634	rys.63	szt. 10
56. Wieszak 70 L OLCHA 4634	rys.65	szt. 18
57. Wieszak 40 P OLCHA 4634	rys.66	szt. 10
58. Wieszak 40 L OLCHA 4634	rys.67	szt. 6

59. Segment gospodarczy w I OLCHA 4634	rys.68	szt.11
60. Segment gospodarczy w II OLCHA 4634	rys.69	szt. 4
61. Półka narożna P OLCHA 4634	rys.70	szt. 5
62. Półka narożna L OLCHA 4634	rys.71	szt. 9
63. Stół gospodarczy OLCHA 4634	rys.72	szt. 27
64. Stół kuchenny L=1500 OLCHA 4634	rys.73	szt. 5
65. Stół kuchenny L=1400 OLCHA 4634	rys.74	szt. 5

MEBLE DODATKOWE

66. Szafa Kolor ustalić z użytkownikiem	rys.75	szt. 2
67. Tablica na klucze Kolor ustalić z użytkownikiem		szt. 1
68. Tablica na klucze zapasowe Kolor ustalić z użytkownikiem	rys.76	szt. 1
69. Szafka wisząca na listy Kolor ustalić z użytkownikiem	rys.77	szt. 1
70. Tablica informacyjna Kolor ustalić z użytkownikiem		szt. 1
71. Regał magazynowy metalowy		szt. 38
72. Regał magazynowy metalowy		szt.12
73. Szafka BHP Kolor ustalić z użytkownikiem		szt. 5
74. Wieszak drewniany Kolor ustalić z użytkownikiem	rys.78	szt. 4

75. Lustro szt. 1
Kolor ustalić z użytkownikiem

76. Lustro szt. 1
Kolor ustalić z użytkownikiem

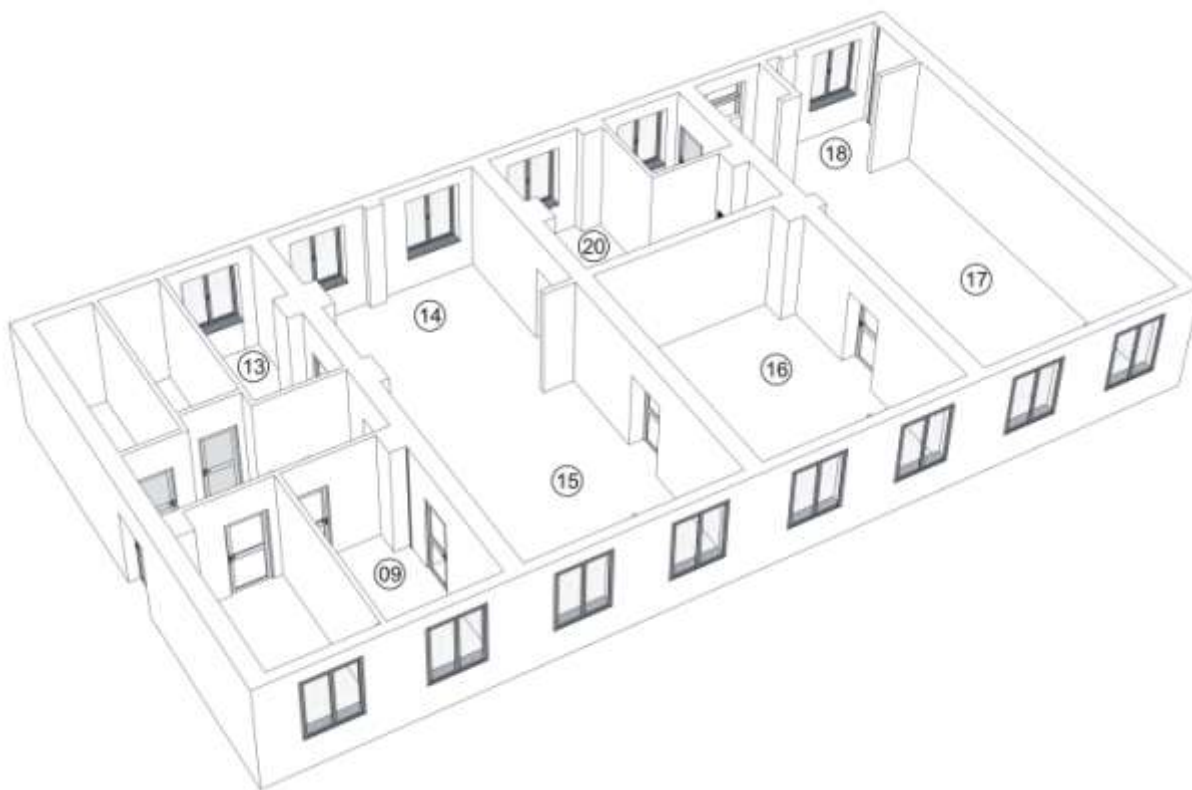

Widok pokoi do wyposażenia w meble biurowe

POKÓJ 09



Ustawienie mebli pokój 09



Ustawienie mebli pokój 09

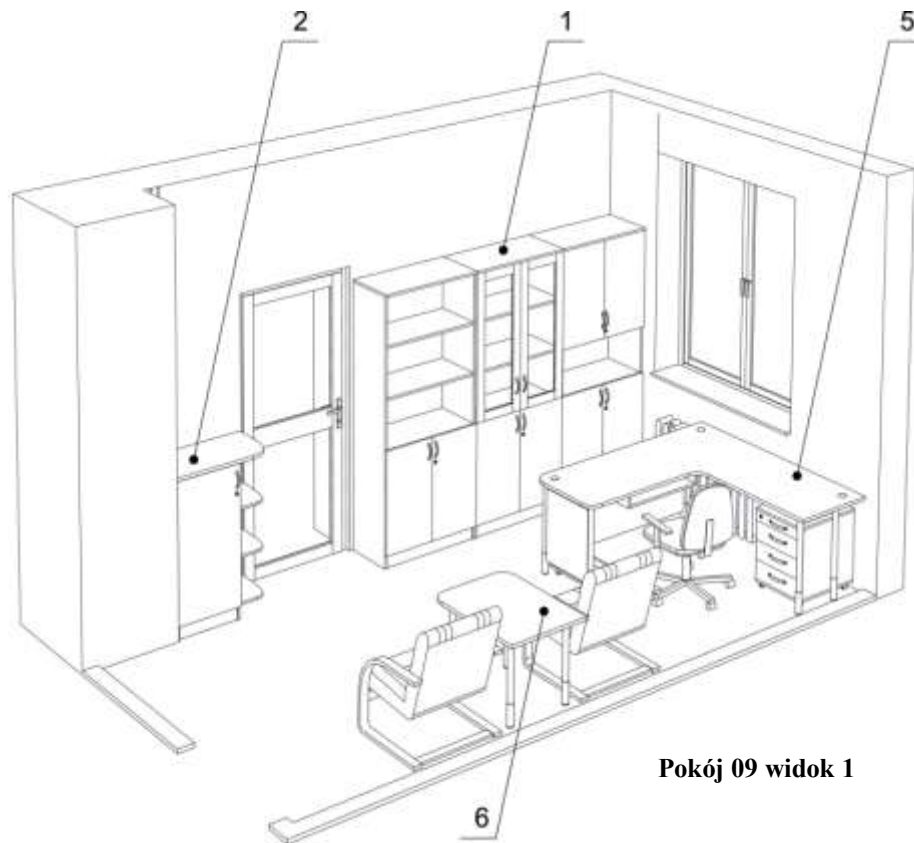

Pokój 09 widok 1

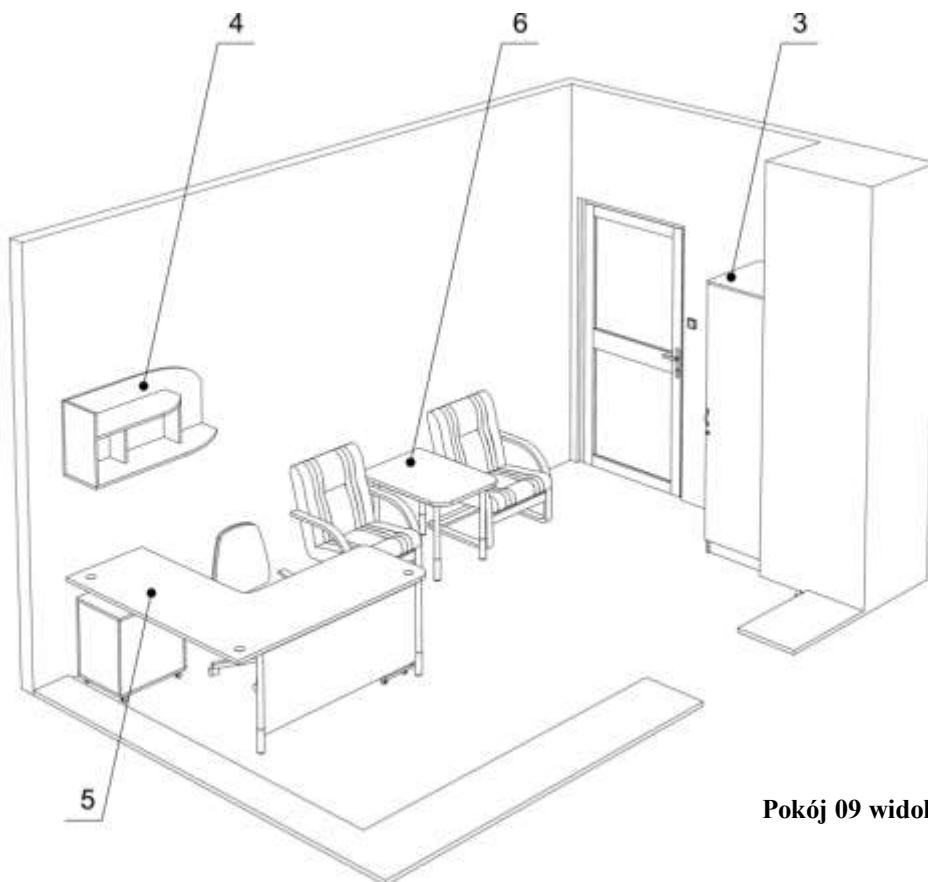

Pokój 09 widok 2

1.0.0. ZESTAW SEGMENTOWY I (rys.1 ; poz.1)
1.1.0. WYKONANIE

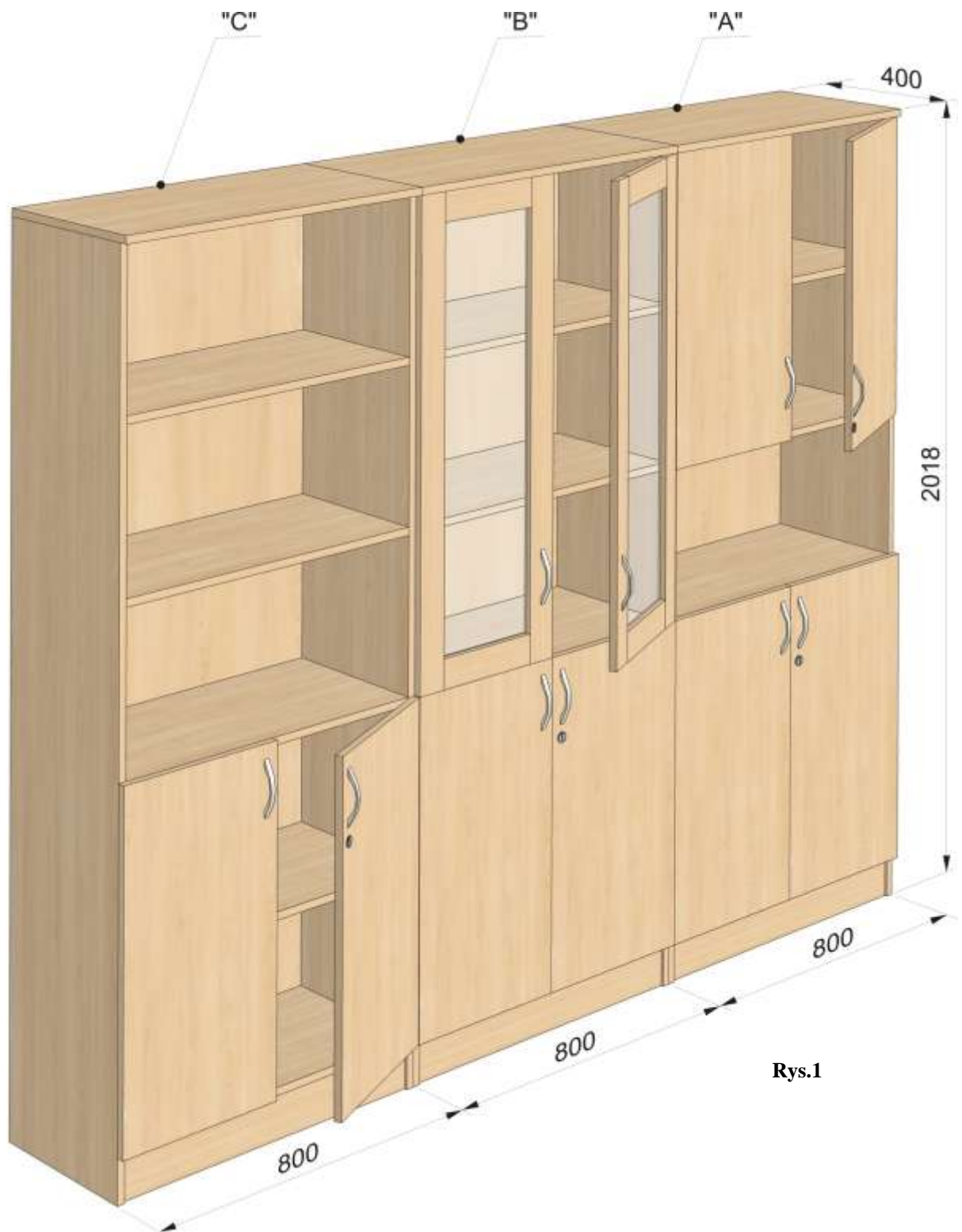

Rys.1

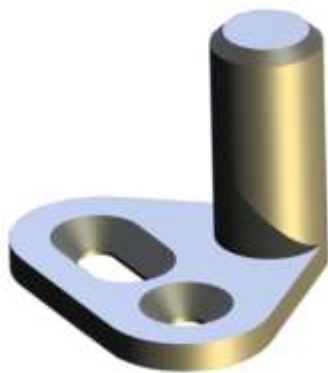

Rys. 2

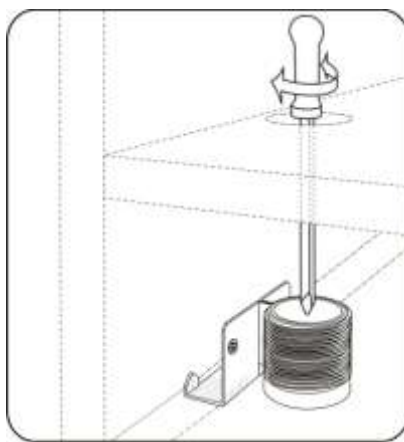

Rys.3

Zestaw segmentowy wykonany z płyt wiórowej laminowanej o gr.18mm. wąskie płaszczyzny korpusów okleinowane obrzeżem PCV o gr.0,8mm, natomiast wąskie płaszczyzny drzwi okleinowane obrzeżem PCV o gr.2mm. W drzwiach zastosować zamki patentowe meblowe do szaf z kołkiem oporowym metalowym(rys.2). Zamawiający wymaga, aby była możliwość (na życzenie użytkownika) otwieranie wszystkich zamków jednym kluczem. Należy zastosować typ zamków, w których występuje możliwość wymiany wkładek patentowych (bębenków) bez konieczności demontażu całego zamka. Uwaga należy zastosować odpowiednio zamki prawe i lewe. **Zamki mają być montowane wyłącznie w meblach biurowych.** Listwa przemykowa wykonana z PCV typu zatrzask zakrywająca wkręty mocujące z amortyzatorem silikonowym na całej długości. Całość wykonać na połączenia kołkowe nierozłączne (nie dopuszcza się złącz typu konfirmant oraz złącz mimośrodowych) . Na wszystkich płaszczyznach niedopuszczalne rysy, ubytki laminatu, oraz niechlujnie wykonane zaprawki. Całość mocować do ściany za pomocą kątowników i kołków rozporowych. Wieniec górny nakładany. Wysokość listwy cokołowej 100mm. Uchwyty meblowe metalowe o rozstawie 128mm w kolorze srebrny mat (nie dopuszcza się uchwytów wykonanych z tworzyw sztucznych) . Zastosować regulatory poziomu (rys.3), otwory po regulatorach zamaskować osłonami z tworzywa w klorystyce płyty. Rozmieszczenie półek wynika z podziału z możliwością regulacji w pionie w zakresie 64 mm. Drzwi mocować na zawiasy puszkowe o średnicy 35mm posiadające dożywotnią gwarancję wytrzymałości 200 000 razy otwierania i zamykania potwierdzoną atestem producenta. W biblioteczce z witryną „B” zastosować szkło o grubości 4 mm

wpuszczane w ramkę. W przypadku stawiania obok siebie regałów należy zastosować połączenie za pomocą śrub M6 imbus i nakrętki typu ERICSON. Kolor połączenia dobrany kolorystycznie do mebla . Wieniec górny nakładany . Ścianę tylną wykonać z płyty HDF foliowanej o grubości 3 mm, kolor folii i rysunek dobrać do zastawianej płyty. W płytach bocznych wykonać wręgę na ścianę tylną segmentu .

Wymiary podane na rysunku służą do wykonania kalkulacji cenowej przez zleceniobiorcę . Dokładny pomiar wykonuje zleceniobiorca.

1.2.0. SKŁAD

W skład zestawu wchodzi następujące segmenty

„A”	biblioteczka	szt.1
„B”	biblioteczka z witryną	szt.1
„C”	biblioteczka	szt.1

2.0.0. SZAFKA GOSPODARCZA (rys.5 ; poz. 2)

2.1.0. WYKONANIE

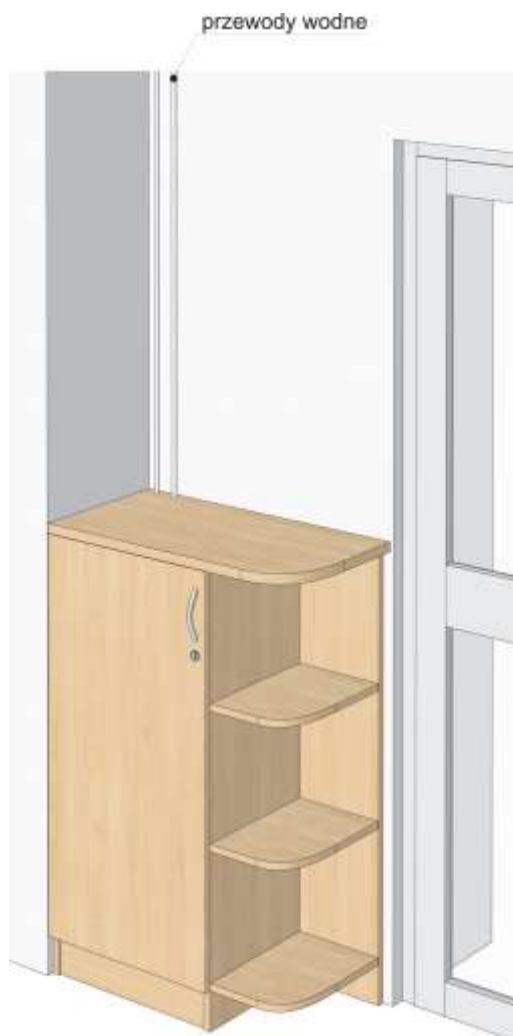

Rys. 4

Ogólne warunki wykonania pkt.1.1.0. płyta robocza mocowana do trawersów szafki (rys. 6). Wycięcie na przewody wodociągowe wykonane tylko w płycie roboczej. Dodatkowo przyjąć do kalkulacji wykonanie zabudowy rur wodociągowych do wysokości 3 m. Grubość płyty roboczej 25 mm.

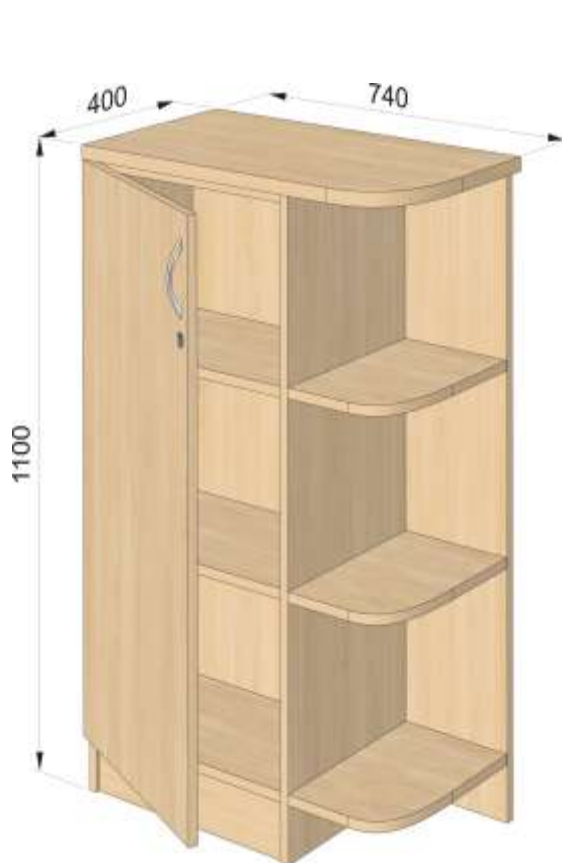

Rys.5

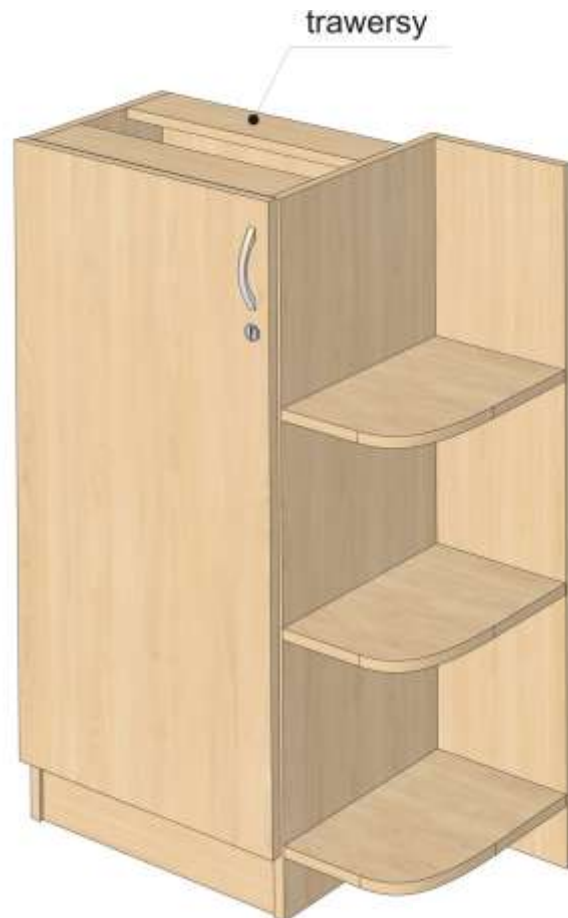

Rys.6

3.0.0. SZAFKA UBRANIOWA (rys.7 ; poz. 3)

3.1.0. WYKONANIE

Ogólne warunki wykonania pkt.1.1.0. W drzwiach zastosować cztery zawiasy puszkowe.

4.0.0. PÓLKA (rys.8 ; poz. 4)

4.1.0. WYKONANIE

Ogólne warunki wykonania pkt.1.1.0. Półkę zamocować do ściany na kołki rozporowe. Łby wkrętów zamaskować zaślepkami z tworzywa w kolorze płyty.



Rys.7

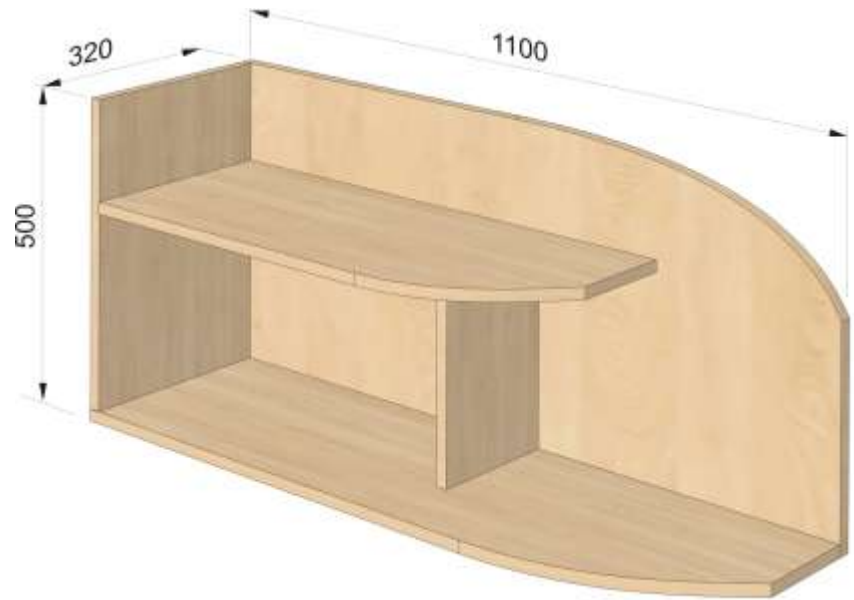

Rys.8

5.0.0. BIURKO (rys.10 ; poz. 5)

5.1.0. WYKONANIE

Wykonane na stelażu metalowym. Płyta robocza wykonana z płyty wiórowej laminowanej o gr. 25mm. (nie dopuszcza się płyty wiórowej pokrytej folią) . Wąskie płaszczyzny okleinowane taśmą PCV o gr.2 mm. Taśma PCV powinna być o tej samej kolorystyce i rysunku zbliżonym do płyty laminowanej użytej do wykonania mebla. Nogi stołu wykonane w kolorze srebrny mat malowane proszkowo (Ø40 mm) z regulatorem wysokości w granicach 700 ÷800 mm, regulator osłonięty osłoną wykonaną w tej samej kolorystyce co nogi biurka .Osłona powinna być wykonana z tworzywa i posiadać zaczepy pasujące do regulatorów wysokości . Obrót osłony powinien powodować ruch nogi w pionie. Połączenia nóg z stelażem metalowym

powinny być połączone ze sobą za pomocą spawu i zapewniać stabilność stołu, spaw powinien być gładki i płynny. Niedopuszczalnym jest brak prostopadłości nogi względem obwiedni podblatowej, zacieki lakieru, prześwity stali. Kolor przelotu kablowego ustalić ze Zleceniodawcą.



Rys.9

W kontenerze i szafce zastosować uchwyty meblowe w kolorze srebrny mat (nie dopuszcza się uchwytów wykonanych z tworzyw sztucznych). Szuflady osadzone na prowadnicach samo domykających z uwzględnieniem grubości prowadnicy zgodnie z rys.11 i 12. Pierwsza szuflada $H \approx 80$ mm (piórnik wykonany z wypraski PCV i osadzony na prowadnicach). Kontener i wózek pod komputer powinny posiadać rolki gumowane samo skrętne z hamulcem, o maksymalnej wysokości 50mm. Przeloty kablowe dobrać kolorystycznie do płyty roboczej biurka a rozmieszczenie ich ustalić ze Zleceniodawcą. Pod płytą roboczą zamocować kanały kablowe.

Płytę maskującą mocować do nóg za pomocą metalowych obejm w czterech punktach (rys.13).
Wysokość biurka 700÷800 mm.



Rys.10

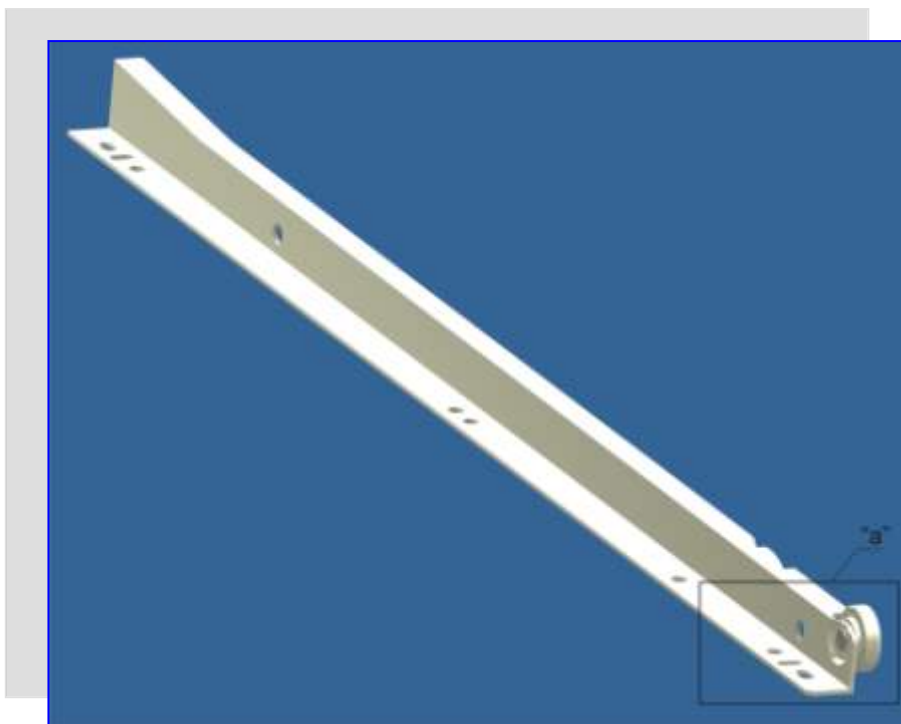

Rys.11

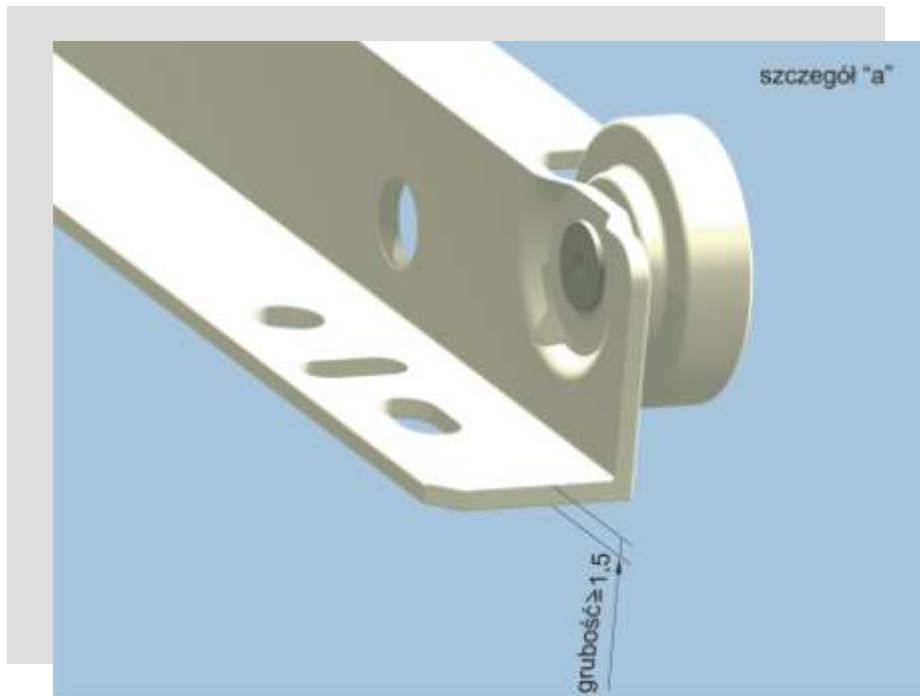

Rys. 12



Rys.13

5.2.0. SKŁAD

W skład biurka wchodzi :

- | | |
|--|-------|
| 1. Kontener wys. 570mm x szer. 430 mm. x gł. 520 mm. | szt.1 |
| 2. Półka pod klawiaturę 100 x 600 x 400 mm. | szt.1 |
| 3. Wózek pod komputer o wymiarach 200 x 230 x 500 mm | szt.1 |

6.0.0. STOLIK (rys.14 ; poz.6)

6.1.0. WYKONANIE

Ogólne warunki wykonania pkt.5.1.0. Wysokość stolika 600÷700 mm.



Rys.14

POKÓJ 13



Ustawienie mebli pokój 13 widok 1



Ustawienie mebli pokój 13 widok 2

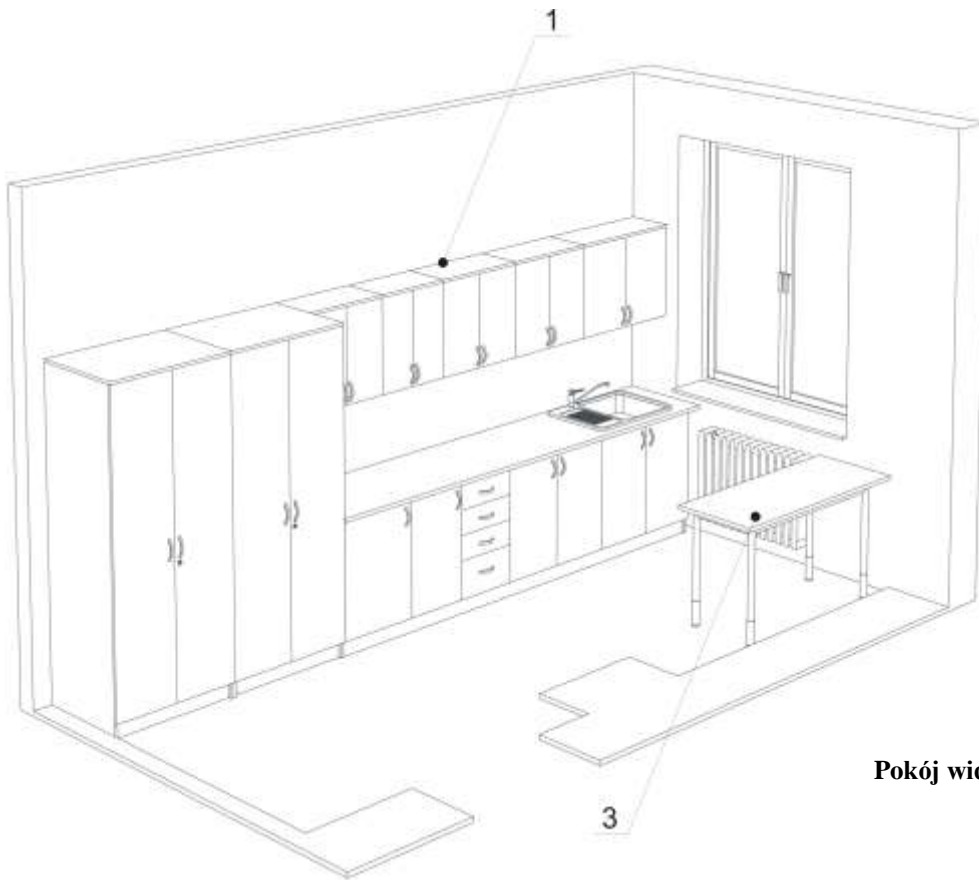

Pokój widok 1

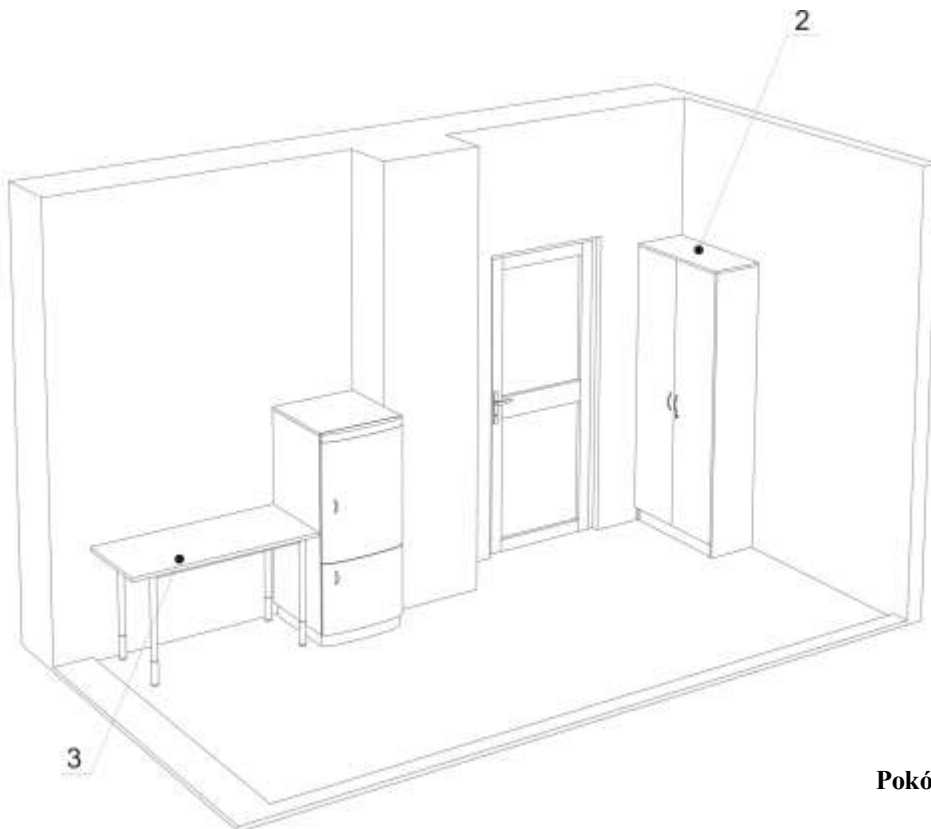

Pokój widok 2

7.0.0. ZABUDOWA GOSPODARCZA (rys.15 ; poz.1)

7.1.0. WYKONANIE

Rys.15

Ogólne warunki wykonania pkt.1.1.0. Zlewozmywak jednokomorowy z ociekaczem i baterią dostarcza Zleceniobiorca. W szafce ociekarki (9) kosze do naczyń chromowane, w górnym wieńcu zamocować kratkę wentylacyjną. Blat kuchenny zamocowany do trawersów szafek dolnych i dopasowany do ściany. W połączeniach blatów zastosować listwy szczelinowe w kolorze aluminium. Miejsce styku blatu ze ścianą i innymi meblami zabezpieczyć listwami przyblatowymi w kolorze aluminium, dolną płaszczyznę listwy cokołowej zabezpieczyć profilem z tworzywa. W szafkach dolnych zastosować nogi kuchenne z regulacją wysokości. Kolor blatu i płyty ustalić z użytkownikiem.

7.2.0. SKŁAD

W skład zestawu wchodzi :

A - szafka dolna z zlewozmywakiem	szt.1
B - szafka dolna	szt.1
C - szafka dolna z szufladami	szt.1
D - szafka dolna	szt.1
F - szafa gospodarcza	szt.2
G - szafka górna z ociekaczem	szt.1
H - szafka górna	szt.2
I - szafka górna	szt.2

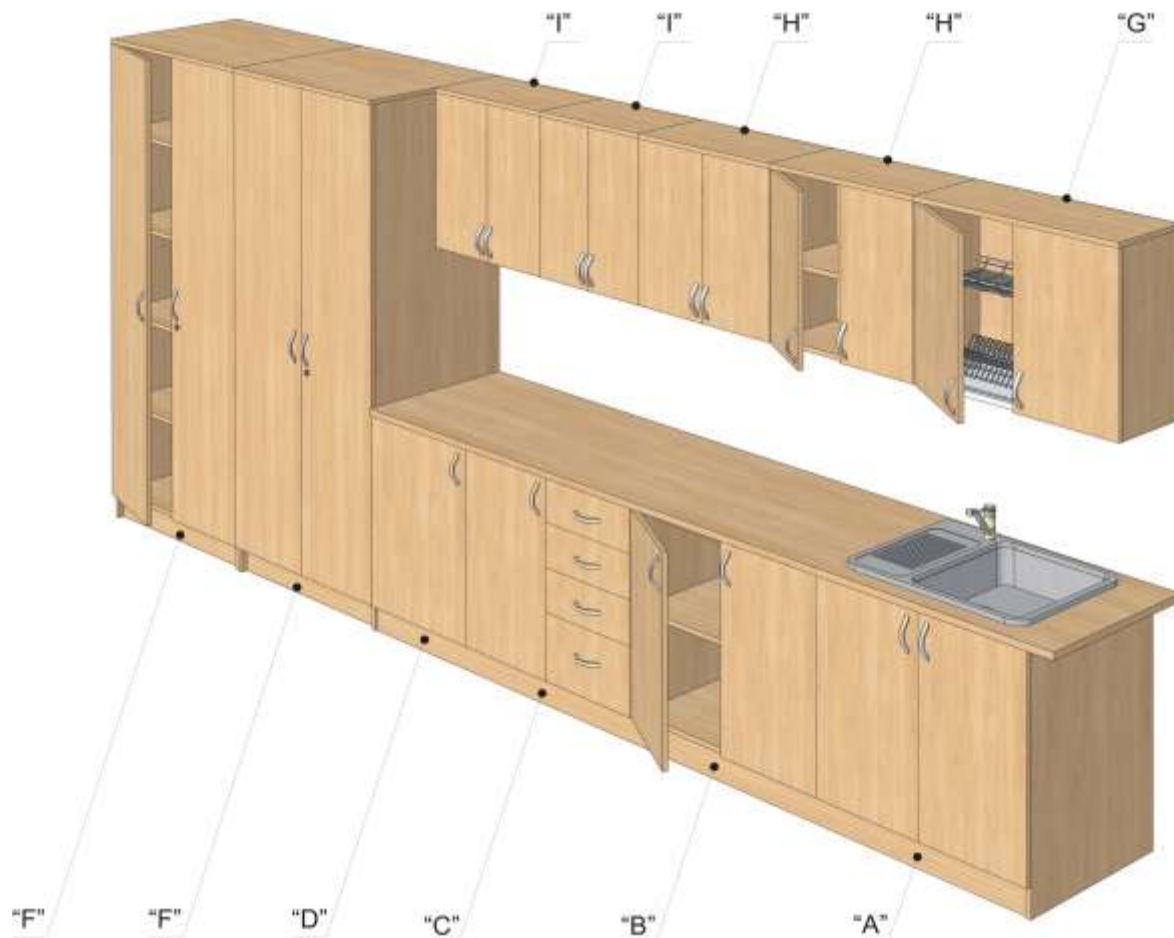

Rys.16

8.0.0. SZAFKA GOSPODARCZA I (rys.17 ; poz.2)

8.1.0. WYKONANIE

Ogólne warunki wykonania pkt.1.1.0.

9.0.0. STÓŁ (rys.18 ; poz.3)

9.1.0. WYKONANIE

Ogólne warunki wykonania pkt.5.1.0. Wysokość stołu 700-800 mm.



Rys.17



Rys.18

POKÓJ 14



Ustawienie mebli pokój 14 widok 1



Ustawienie mebli pokój 14 widok 2

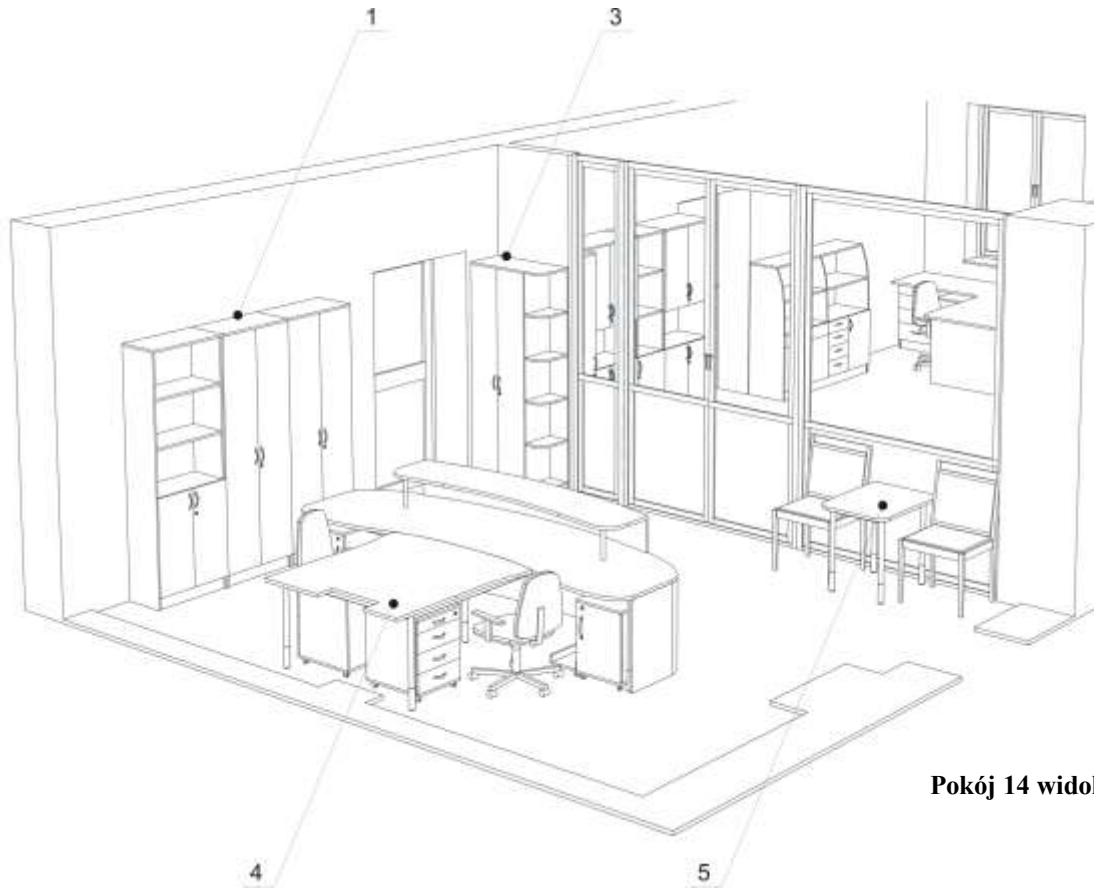

Pokój 14 widok 1

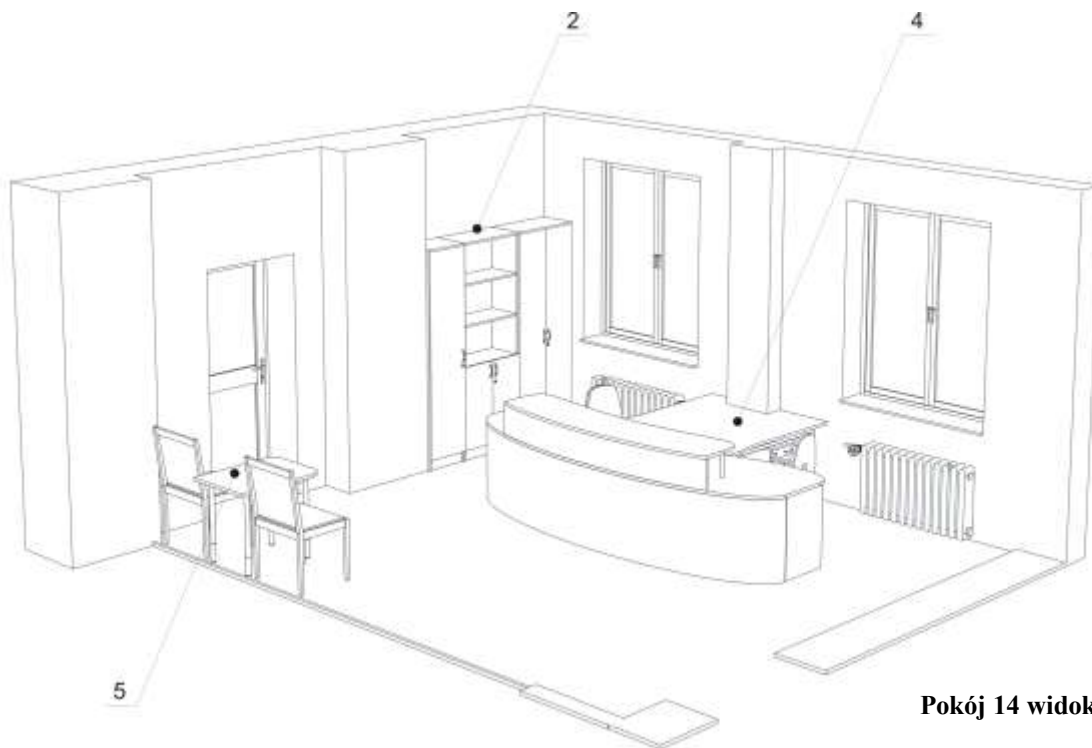

Pokój 14 widok 2

10.0.0. ZESTAW SEGMENTOWY II (rys.19 ; poz.1)

10.1.0. WYKONANIE

Ogólne warunki wykonania pkt.1.1.0.



Rys.19

10.2.0. SKŁAD

W skład zestawu wchodzi następujące segmenty

„A”	szafa biurowa	szt.1
„B”	biblioteczka	szt.1
„C”	szafa biurowa	szt.1

11.0.0. ZESTAW SEGMENTOWY III (rys.20 ; poz.2)

11.1.0. WYKONANIE

Ogólne warunki wykonania pkt.1.1.0.



Rys.20

11.2.0. SKŁAD

W skład zestawu wchodzi następujące segmenty

„A”	biblioteczka	szt.1
„B”	biblioteczka	szt.2

12.0.0. SZAFKA (rys.21 ; poz.3)

12.1.0. WYKONANIE

Ogólne warunki wykonania pkt.1.1.0.

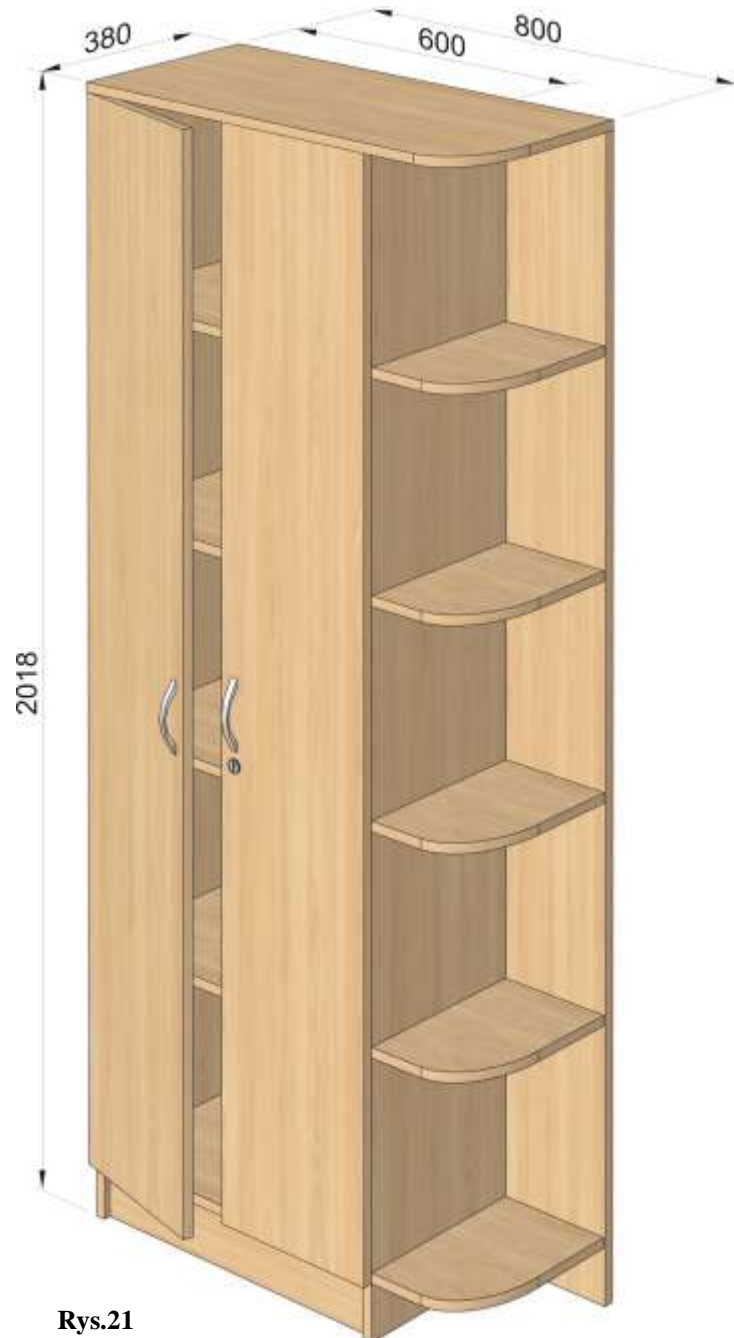

Rys.21

13.0.0. BIURKO (rys.22 ; poz.4)

13.1.0. WYKONANIE

Ogólne warunki wykonania pkt.5.1.0.



Rys.22



Rys.23



Rys.24

13.2.0. SKŁAD

W skład biurka wchodzi :

- | | |
|--|-------|
| 1. Kontener wys. 570mm x szer. 430 mm. x gł. 520 mm. | szt.2 |
| 2. Wózek pod komputer o wymiarach 200 x 230 x 500 mm | szt.2 |
| 3. Szafka 570mm x szer. 430 mm. x gł. 520 mm. | szt.2 |
| 4. Półka pod klawiaturę | szt.2 |

14.0.0. STOLIK (rys.14; poz.5)

14.1.0. WYKONANIE

Ogólne warunki wykonania pkt.6.1.0.

POKÓJ 15



Ustawienie mebli pokój 15 widok1



Ustawienie mebli pokój 15 widok2

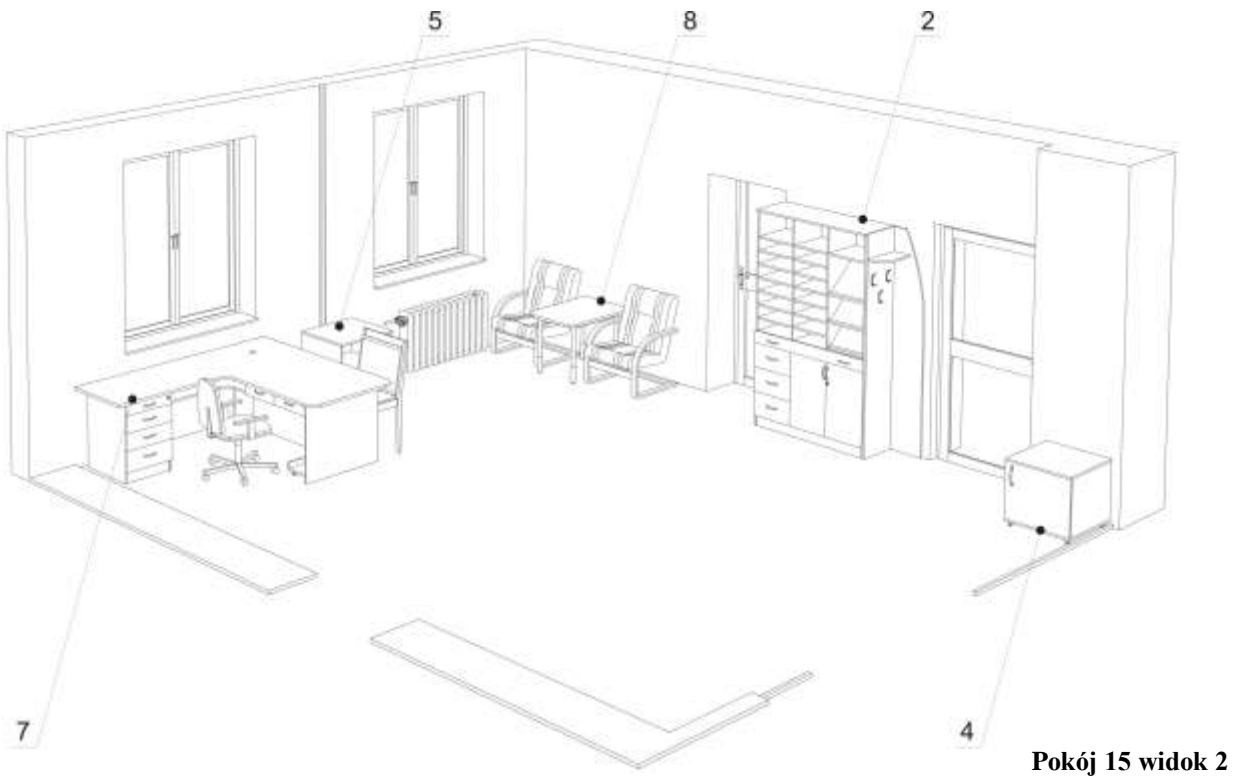
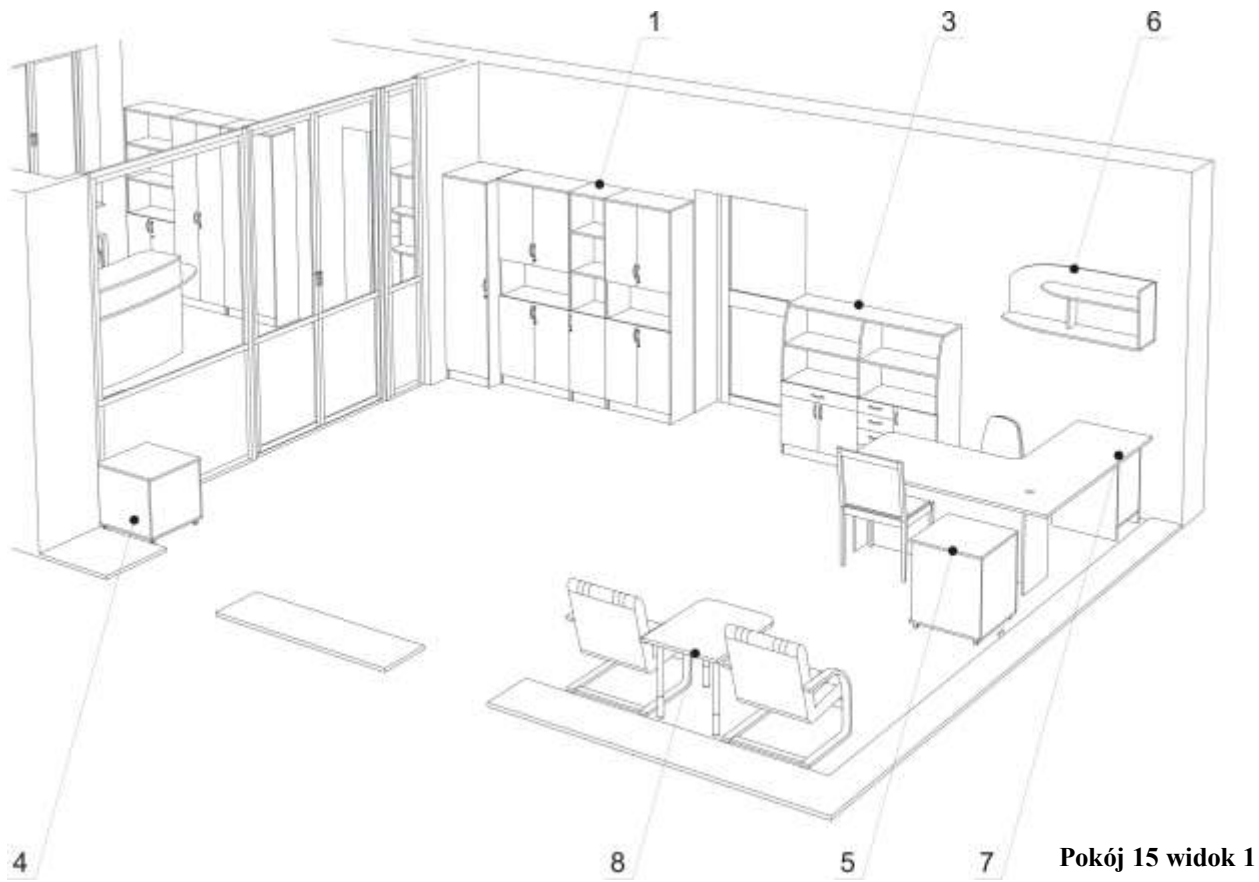

15.0.0. ZESTAW SEGMENTOWY III (rys.25; poz.1)

15.1.0. WYKONANIE

Ogólne warunki wykonania pkt.1.1.0.

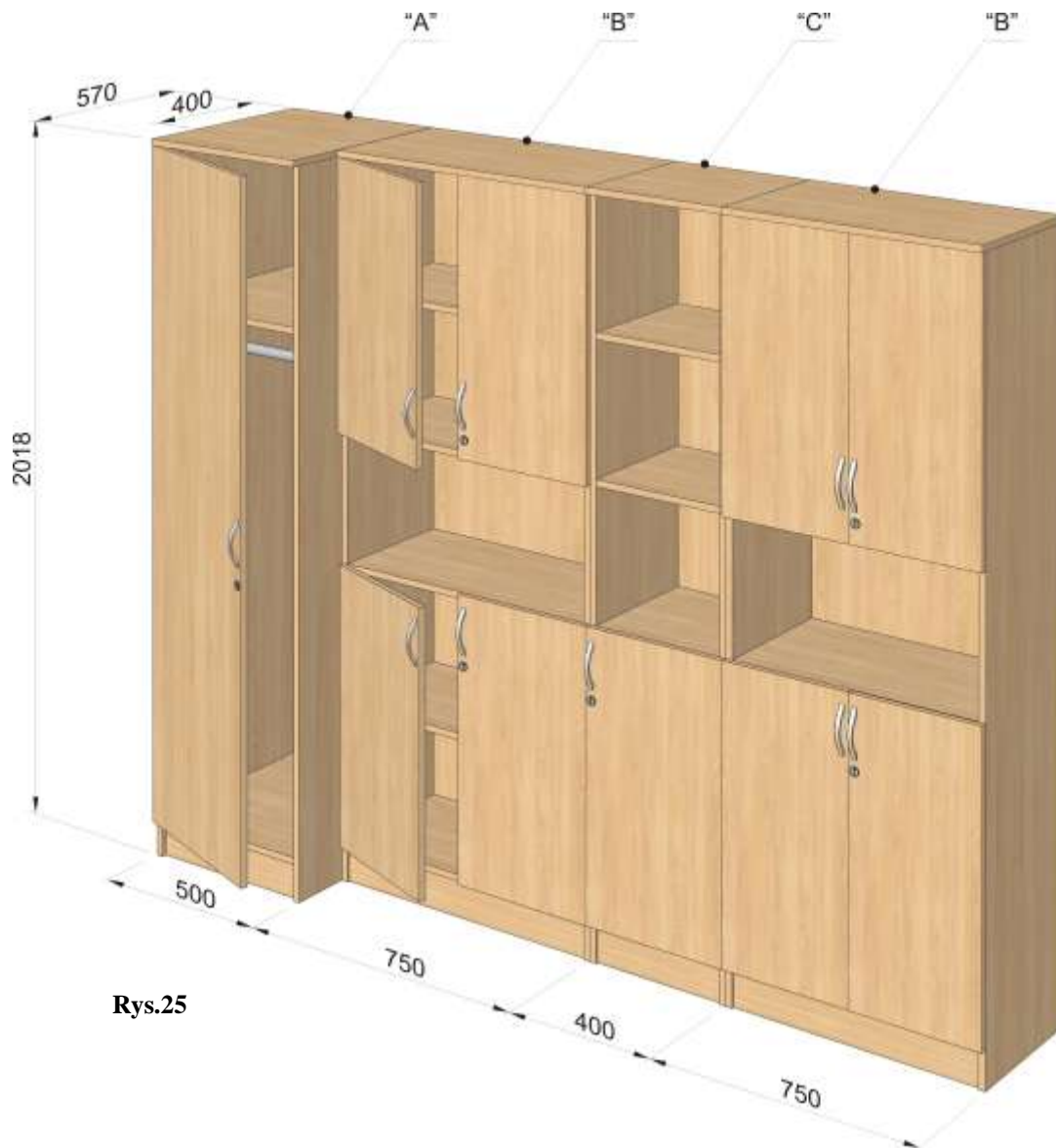

Rys.25

15.2.0. SKŁAD

W skład zestawu wchodzi następujące segmenty

„A”	szafa ubraniowa	szt.1
„B”	biblioteczka	szt.2
„C”	biblioteczka	szt.1

16.0.0. SEGMENT NA KORESPODENCJĘ (rys.26; poz.2)

16.1.0. WYKONANIE

Ogólne warunki wykonania pkt.1.1.0. Do wysuwanej płyty roboczej zastosować prowadnice kulkowe o wytrzymałości na obciążenie 90 kg.

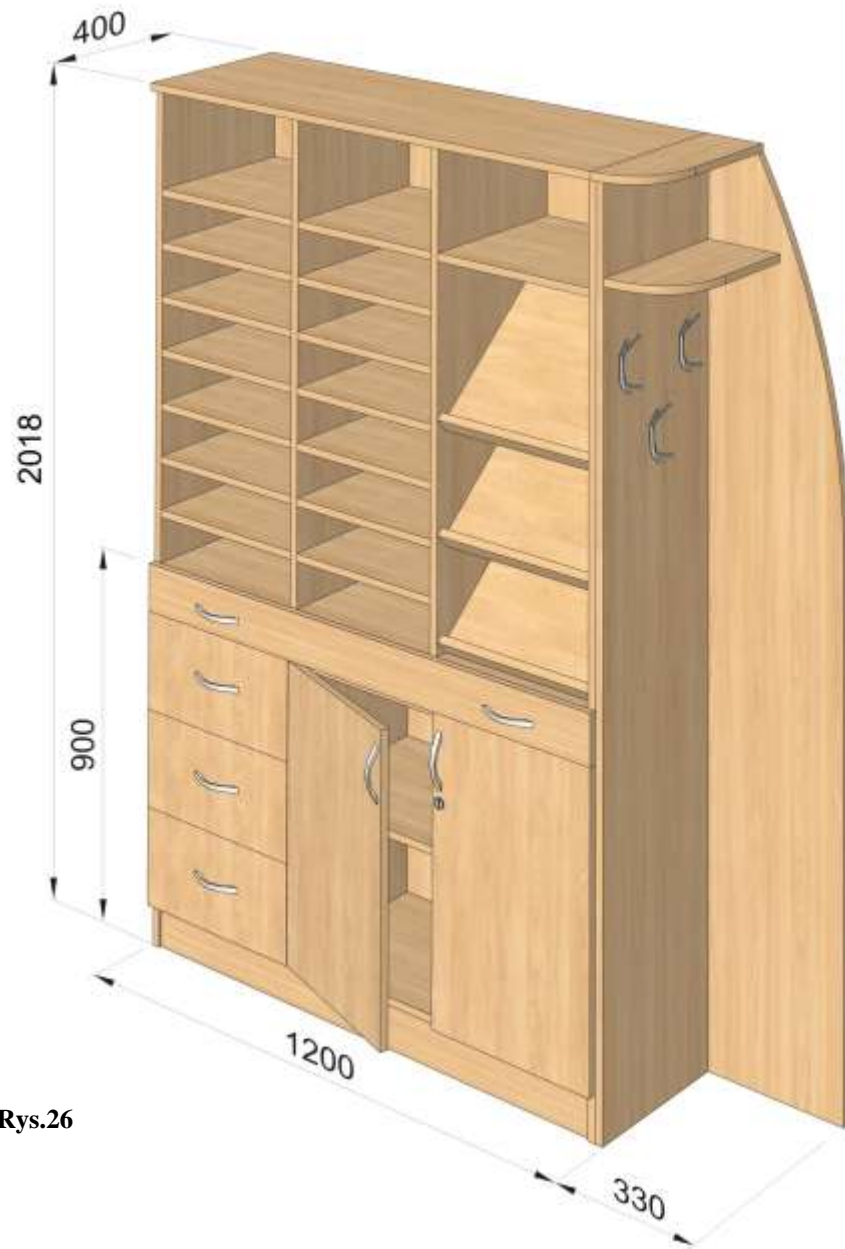

Rys.26



Rys.27

17.0.0. SZAFKA (rys.28; poz.3)

17.1.0. WYKONANIE

Ogólne warunki wykonania pkt.1.1.0.

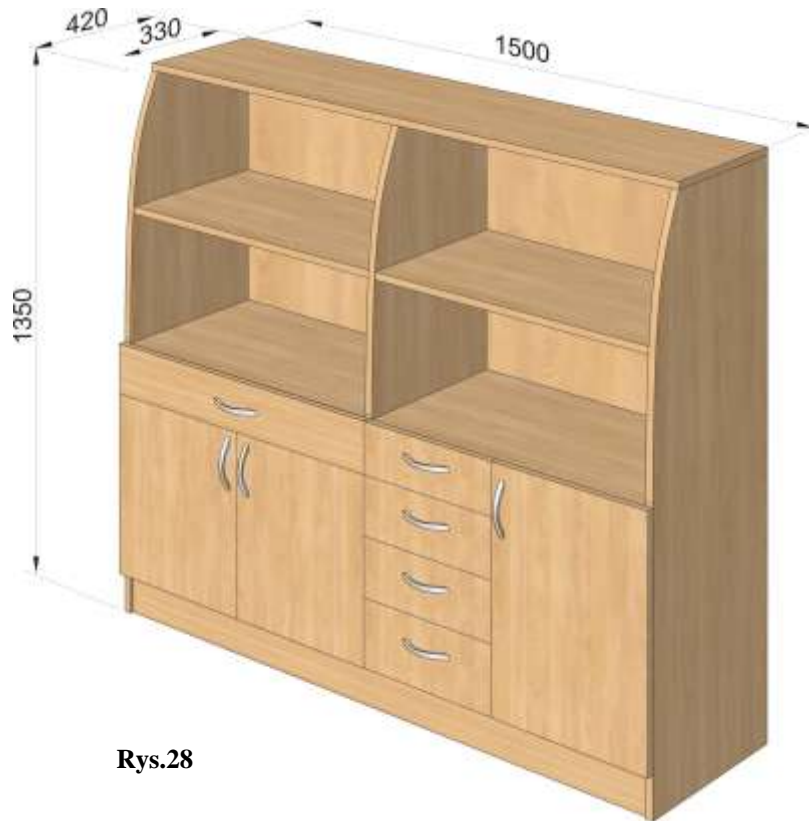

Rys.28

18.0.0. SZAFKA (rys.29; poz.4)

18.1.0. WYKONANIE

Ogólne warunki wykonania pkt.1.1.0.i 5.1.0.



Rys.29

19.0.0. SZAFKA (rys.30; poz.5)

19.1.0. WYKONANIE

Ogólne warunki wykonania pkt.1.1.0.i 5.1.0.



Rys.30

20.0.0. PÓLKA (rys.31; poz.6)

20.1.0. WYKONANIE

Ogólne warunki wykonania pkt.1.1.0.i 5.1.0. Półkę zamocować do ściany na kołki rozporowe. Łby wkrętów zamaskować zaślepkami z tworzywa w kolorze płyty.

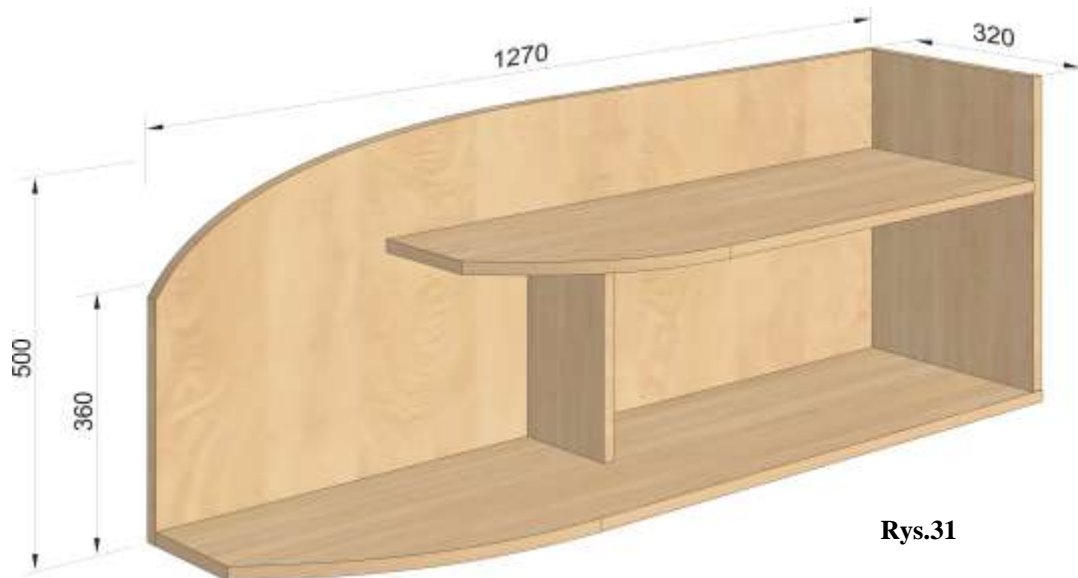

Rys.31

21.0.0. BIURKO (rys.32; poz.7)

21.1.0. WYKONANIE

Ogólne warunki wykonania pkt.1.1.0.i 5.1.0. Do biurka dołączyć wózek pod komputer.
Wysokość biurka 720 mm . Widok biurka po zdjęciu płyty roboczej przedstawia rys.33.



Rys.32

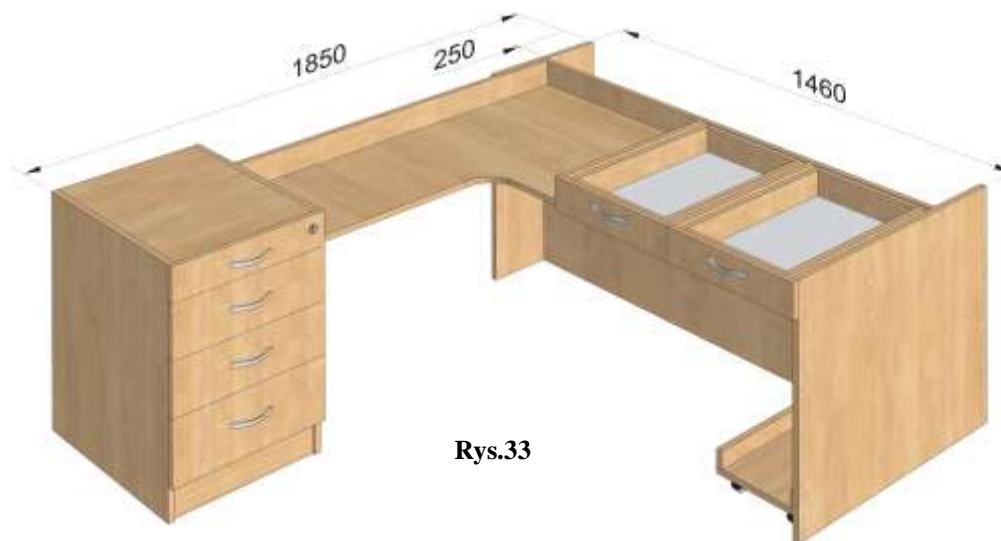

Rys.33

22.0.0. STOLIK (rys.14; poz.8)

22.1.0. WYKONANIE

Ogólne warunki wykonania pkt.6.1.0.

POKÓJ 16



Ustawienie mebli pokój 16 widok 1



Ustawienie mebli pokój 16 widok 2

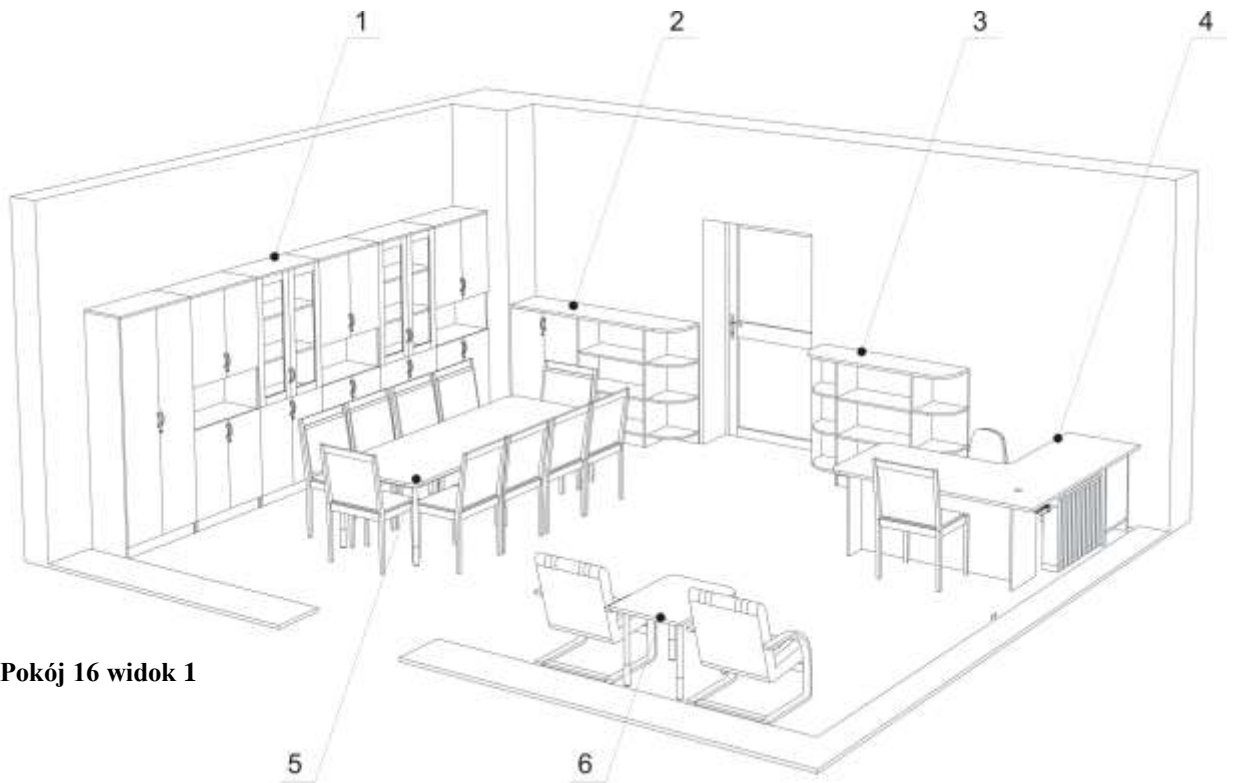

Pokój 16 widok 1

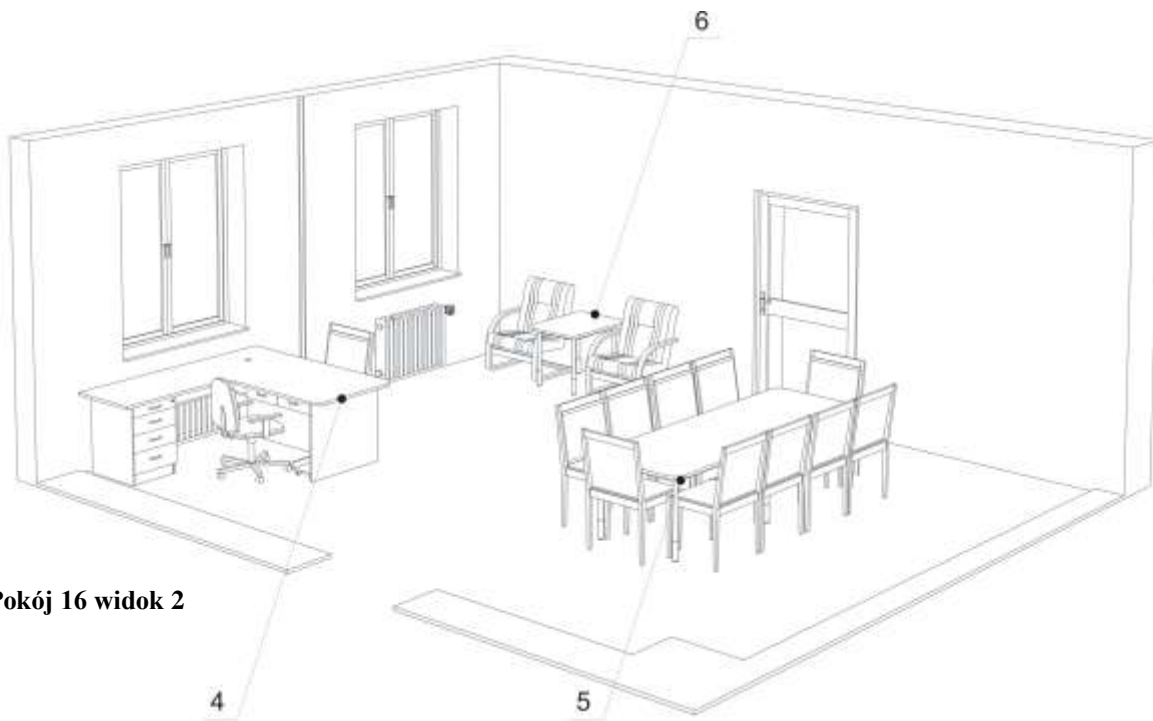

Pokój 16 widok 2

23.0.0. ZESTAW SEGMENTOWY IV (rys.34; poz.1)

23.1.0. WYKONANIE

Ogólne warunki wykonania pkt.1.1.0.

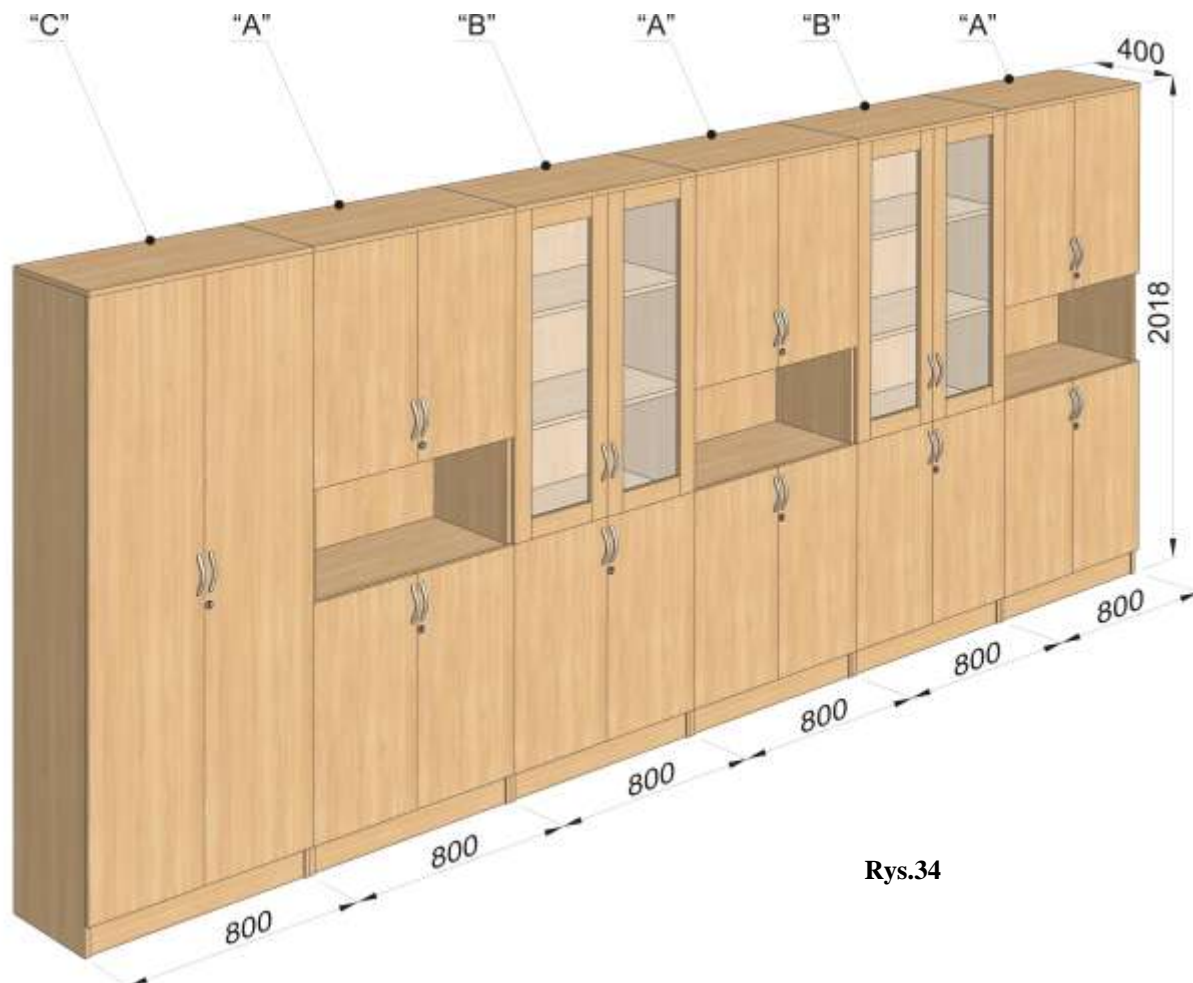

Rys.34

23.2.0. SKŁAD

W skład zestawu wchodzi następujące segmenty

„A”	biblioteczka	szt.3
„B”	biblioteczka z witryną	szt.2
„C”	szafa ubraniowa	szt.1

24.0.0. SZAFKA GOSPODARCZA (rys.35; poz.2)

24.1.0. WYKONANIE

Ogólne warunki wykonania pkt.1.1.0.

25.0.0. SZAFKA GOSPODARCZA (rys.36; poz.3)

25.1.0. WYKONANIE

Ogólne warunki wykonania pkt.1.1.0.

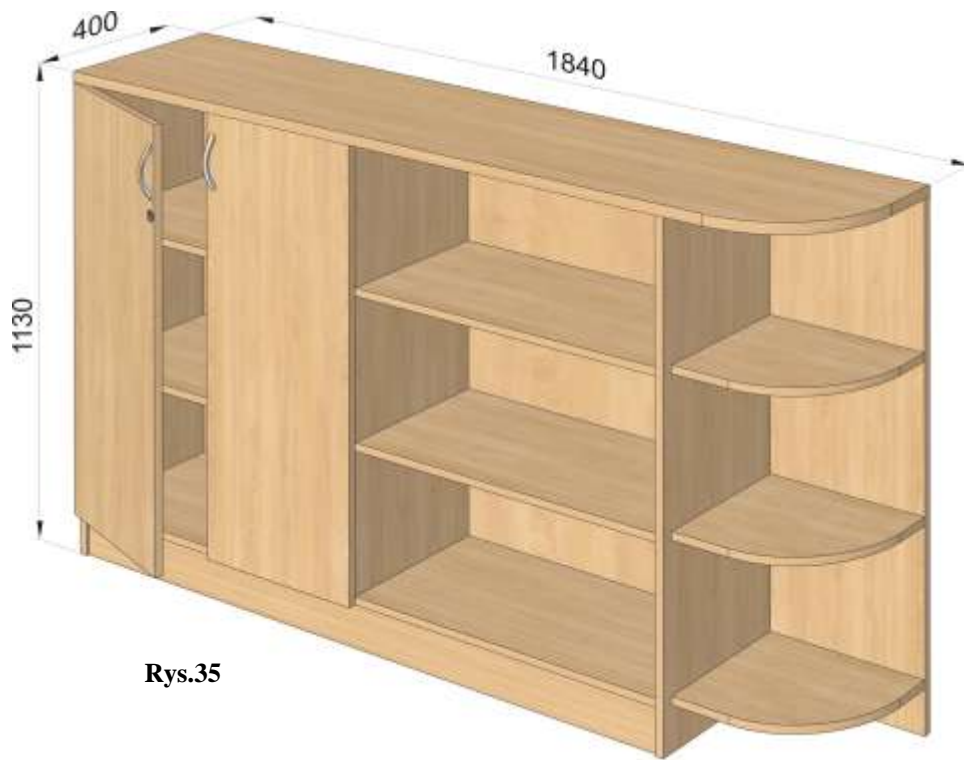

Rys.35

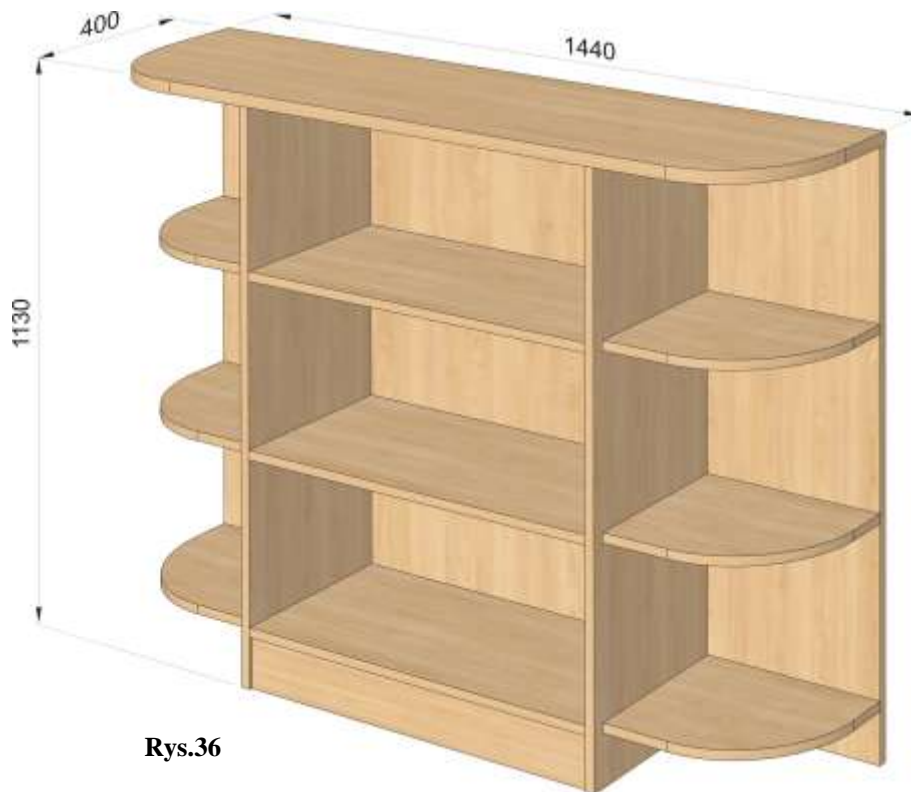

Rys.36

26.0.0. BIURKO (rys.32; poz.4)

26.1.0. WYKONANIE

Ogólne warunki wykonania pkt.1.1.0.i 5.1.0. i 21.1.0.

27.0.0. STÓŁ KONFERENCYJNY (rys.37; poz.5)

27.1.0. WYKONANIE

Ogólne warunki wykonania pkt.1.1.0.i 5.1.0. Wysokość stołu 700÷800 mm.

Rys.37

28.0.0. STOLIK (rys.14 poz.6)

28.1.0. WYKONANIE

Ogólne warunki wykonania pkt.1.1.0.i 5.1.0. Wysokość stołu 600÷700 mm.

29.0.0. PÓLKA (rys.31)

29.1.0. WYKONANIE

Ogólne warunki wykonania pkt.20.1.0

POKÓJ 17 i 18



Ustawienie mebli pokój 17 i 18 widok 1

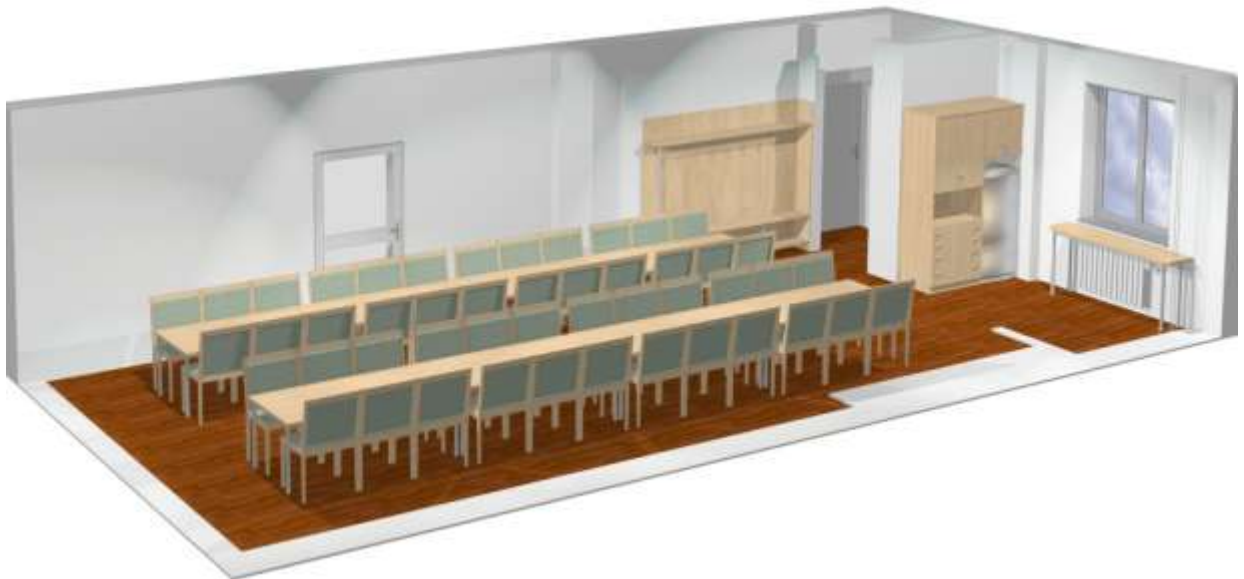

Ustawienie mebli pokój 17 i 18 widok 2

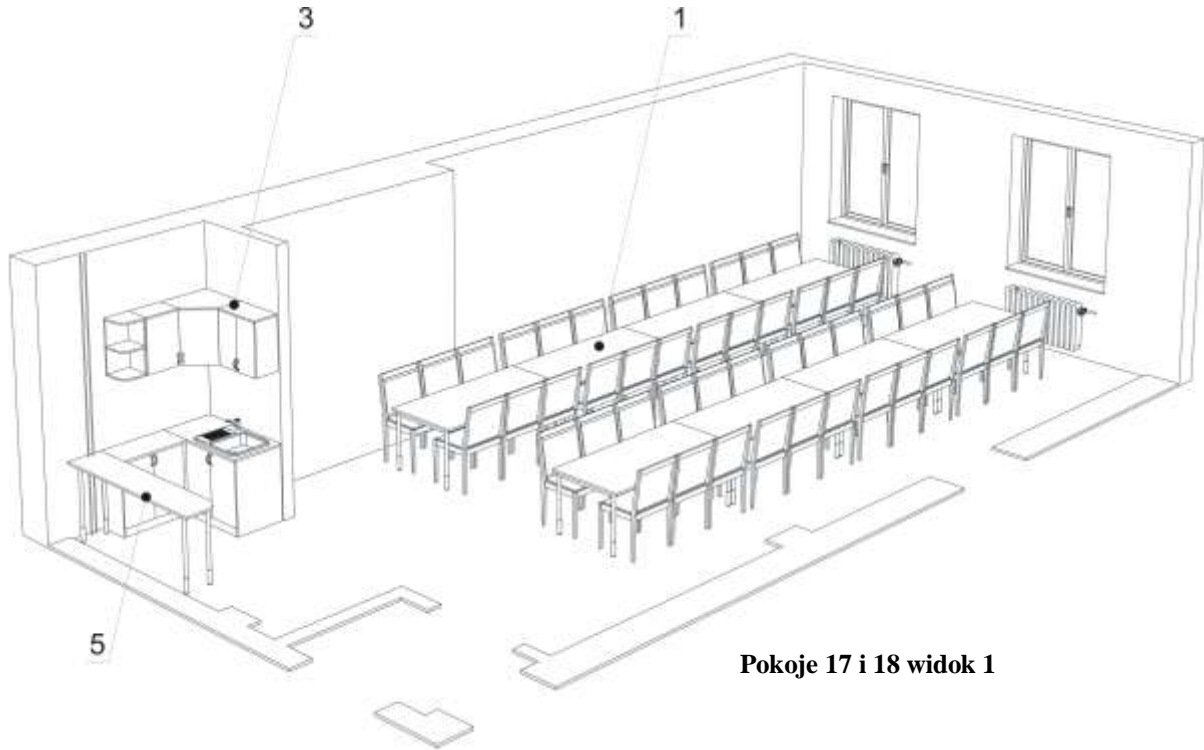

Pokoje 17 i 18 widok 1

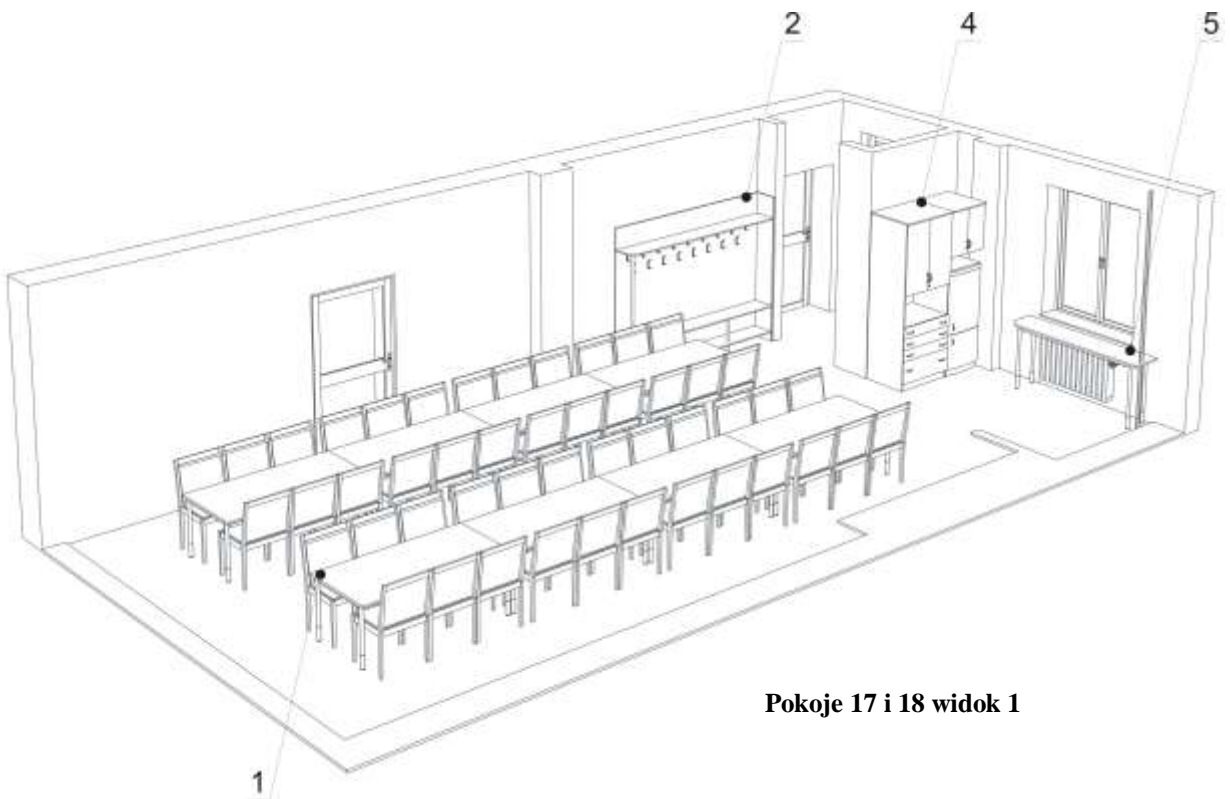

Pokoje 17 i 18 widok 1

30.0.0. STÓŁ KONFERENCYJNY (rys.38; poz.1)

30.1.0. WYKONANIE

Ogólne warunki wykonania pkt.1.1.0.i 5.1.0.Wysokość stołu 700÷800 mm.



Rys.38

31.0.0. WIESZAK (rys.39; poz.2)

31.1.0. WYKONANIE

Ogólne warunki wykonania pkt.1.1.0 i 5.1.0

32.0.0. ZABUDOWA GOSPODARCZA II (rys.40; poz.3)

32.1.0. WYKONANIE

Ogólne warunki wykonania pkt.1.1.0 i 7.1.0.Zleceniobiorca dostarcza zlewozmywak wraz z baterią.

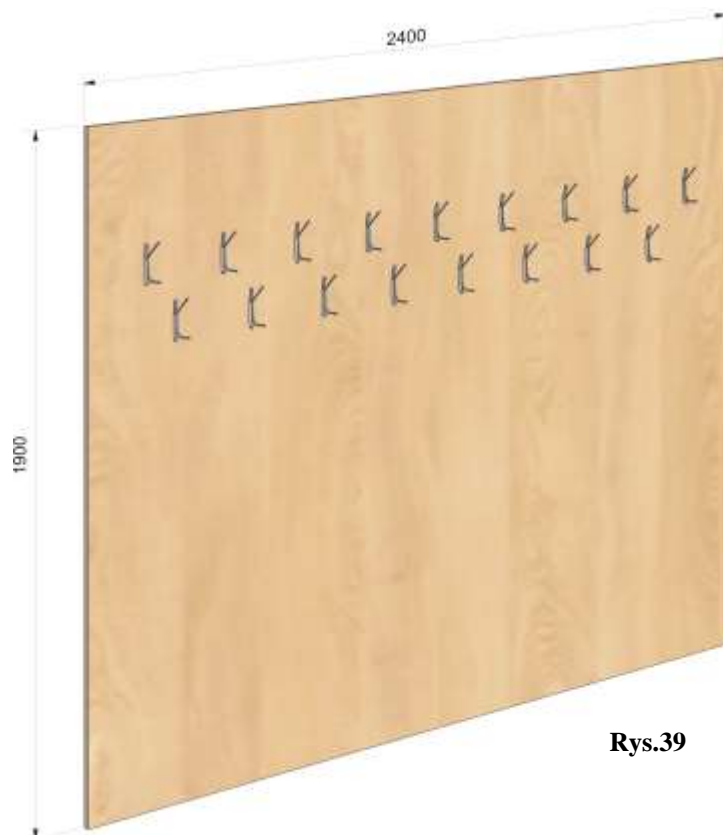

Rys.39

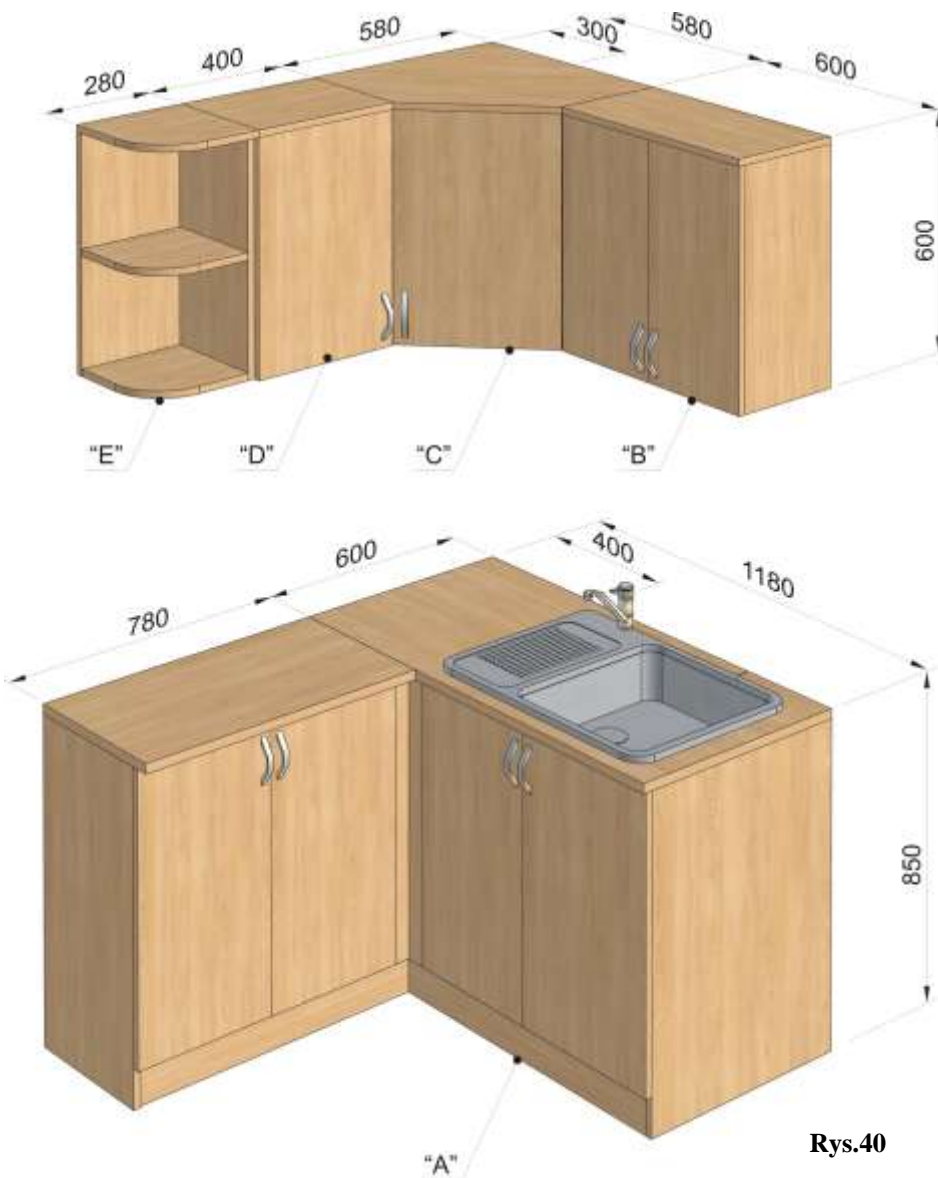

Rys.40

32.2.0. SKŁAD

A - szafka dolna narożna	szt.1
B - szafka górna z ociekarką	szt.1
C - szafka górna narożna	szt.1
D - szafka górna	szt.1
E - półka narożna	szt.1

33.0.0. ZABUDOWA GOSPODARCZA III (rys.41; poz.4)

33.1.0. WYKONANIE

Ogólne warunki wykonania pkt.1.1.0 . Zastosować prowadnice szuflad z pełnym wysuwem.

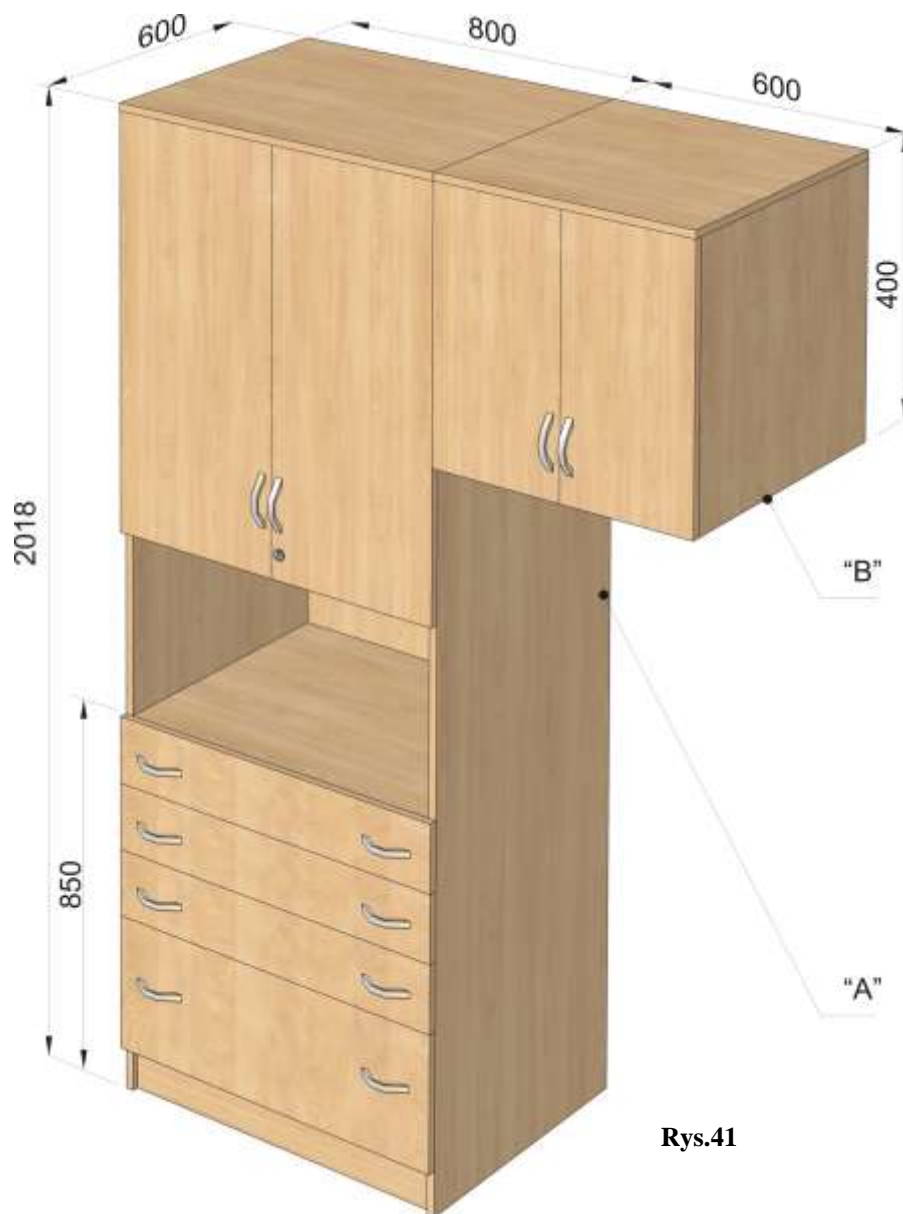

Rys.41

33.2.0. SKŁAD

A – szafa gospodarcza	szt.1
B – szafka wisząca	szt.1

34.0.0. STÓŁ (rys.42; poz.5)

34.1.0. WYKONANIE

Ogólne warunki wykonania pkt.1.1.0.i 5.1.0.Wysokość stołu 850 mm.



Rys. 42

35.0.0. ŚCIANKA DZIAŁOWA (rys.43)

35.1.0. WYKONANIE

Ścianka działowa wykonana z forniru brzoźowego. Kolorystykę ścianki ustalić z użytkownikiem.

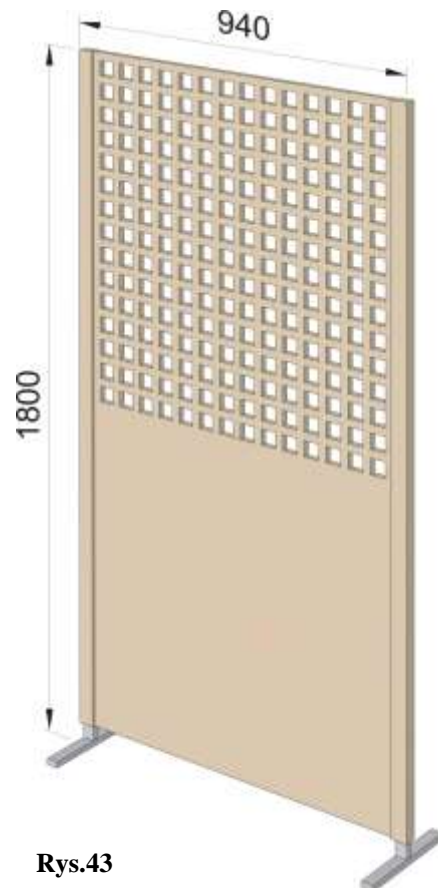

Rys.43