

SZCZEGÓŁ C
SKALA 1:1

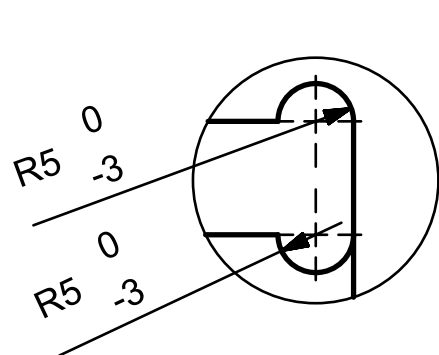

SZCZEGÓŁ A
SKALA 1:1

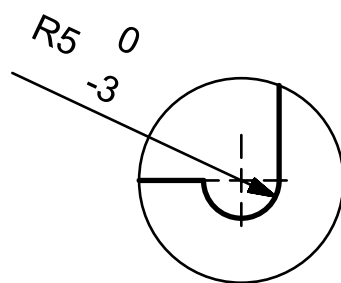

SZCZEGÓŁ B
SKALA 1:1

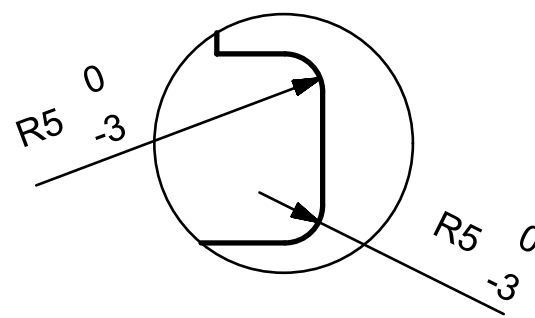

SZCZEGÓŁ D
SKALA 1:1

Projektował	Jakub Kiempa	07.04.2020	Nr rysunku	273\SQR19-PG\ZCZWP1		
Sprawdził	Tomasz Sidorko	07.04.2020	Zastępuje	-		
Wydał	Jacek Marszał	07.04.2020	Zast. przez	-		
Wkład piankowy 1						
Politechnika Gdańska Katedra Systemów Sonarowych						
Materiał	Norma, cecha		Format	A3	Wariant	A
Pianka XPE	33±5 kg/m³		Skala	1:3	Nr arkusza	1

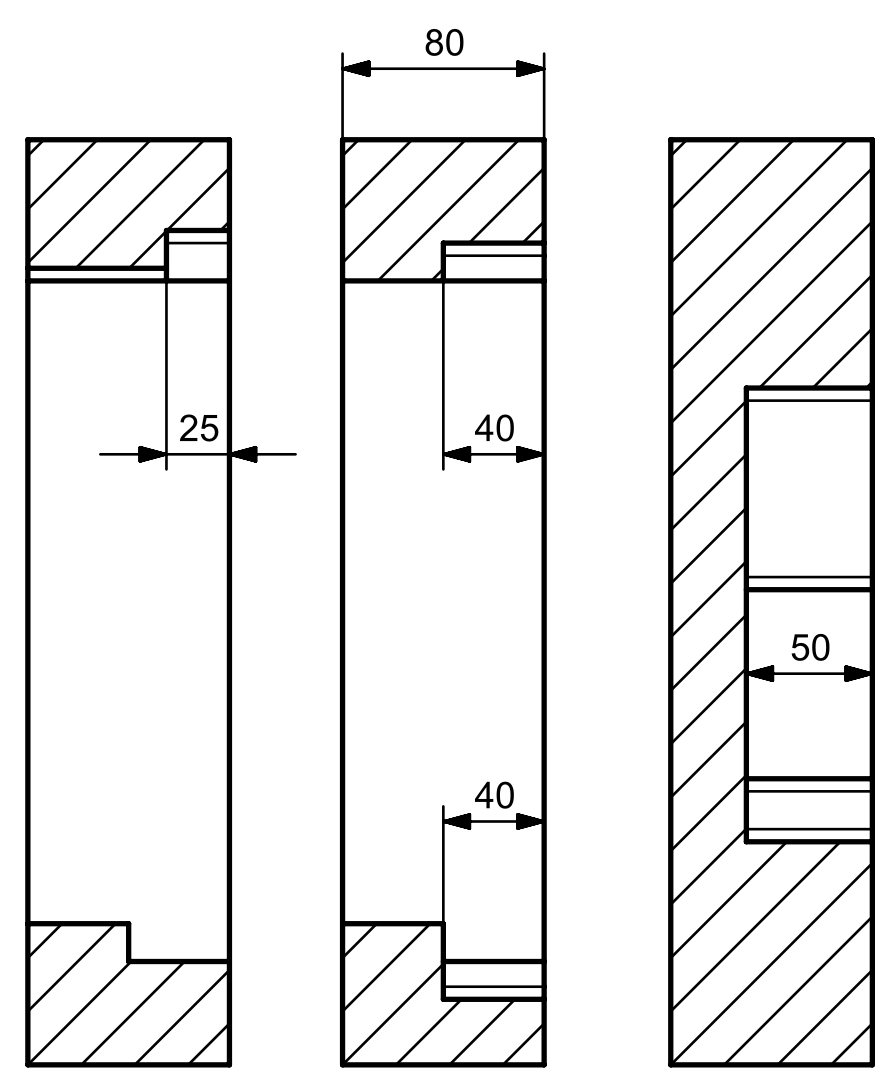
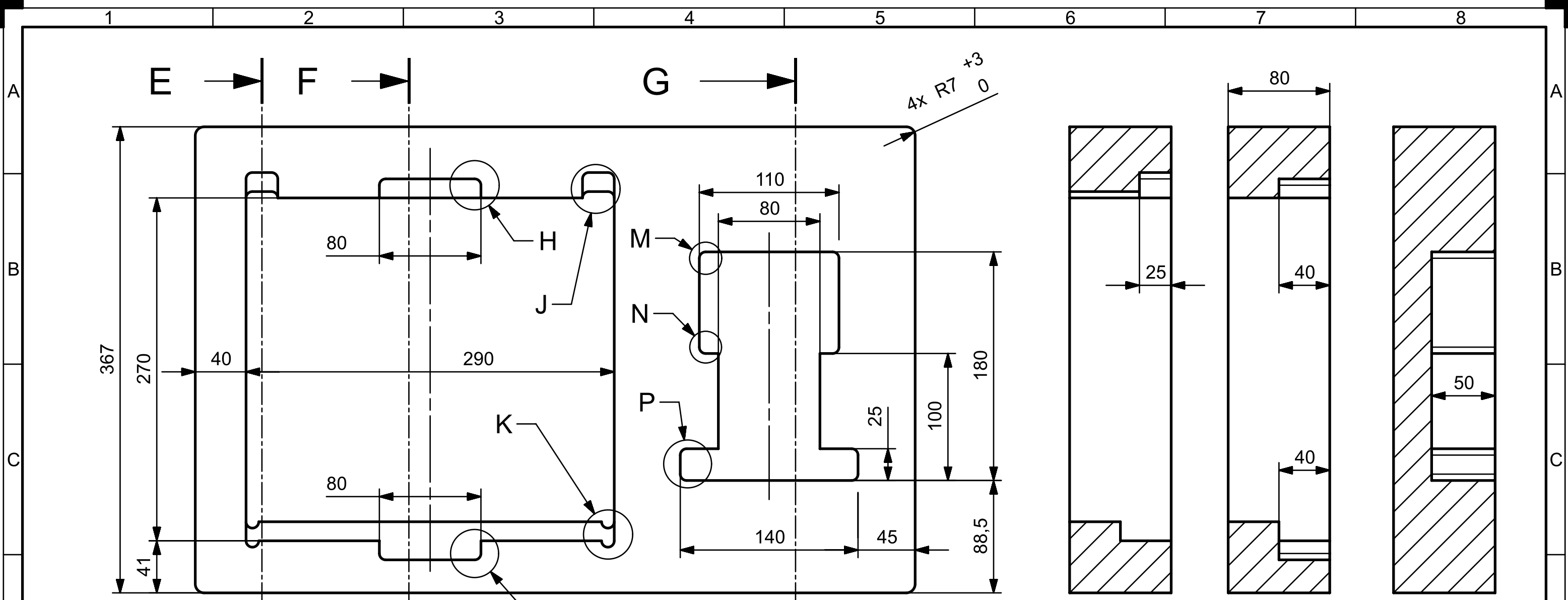

PRZEKRÓJ E-E PRZEKRÓJ F-F PRZEKRÓJ G-G

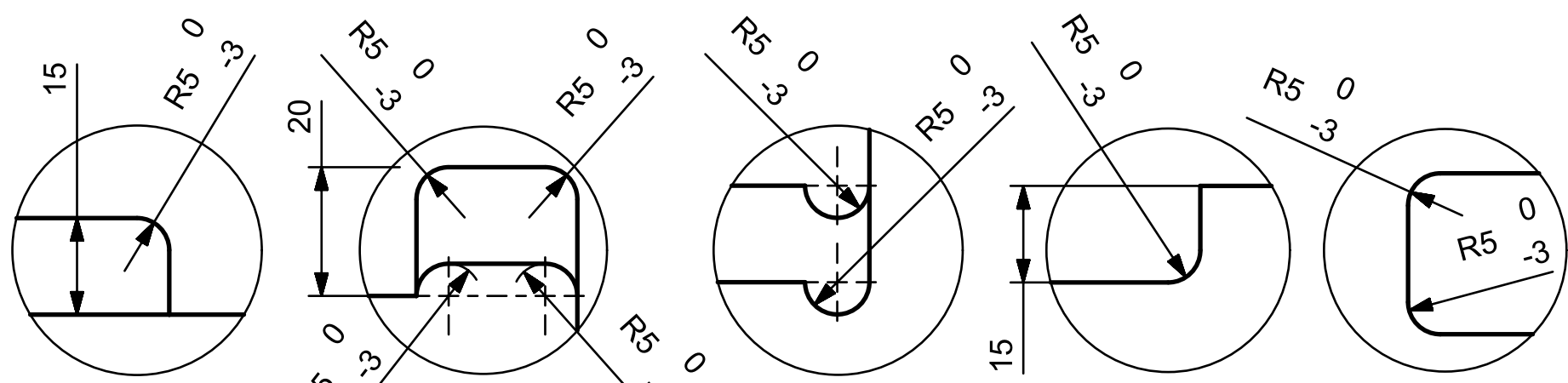

SZCZEGÓŁ H SKALA 1:1 SZCZEGÓŁ J SKALA 1:1 SZCZEGÓŁ K SKALA 1:1 SZCZEGÓŁ L SKALA 1:1 SZCZEGÓŁ P SKALA 1:1

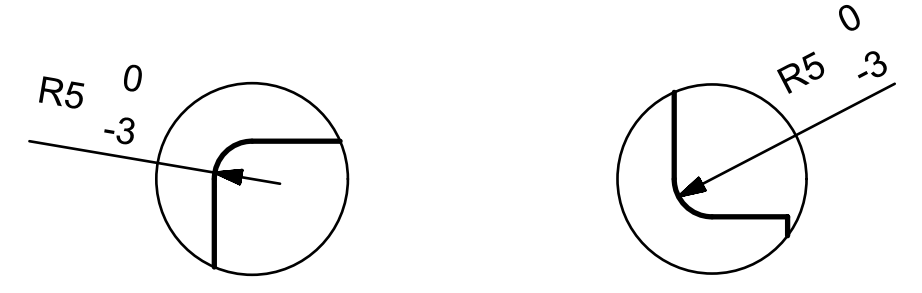

SZCZEGÓŁ M SKALA 1:1 SZCZEGÓŁ N SKALA 1:1

Projektował	Jakub Kiempa	07.04.2020	Nr rysunku	273\SQR19-PG\ZCZWP2		
Sprawdził	Tomasz Sidorko	07.04.2020	Zastępuje	-		
Wydał	Jacek Marszał	07.04.2020	Zast. przez	-		
Wkład piankowy 2						
Politechnika Gdańska Katedra Systemów Sonarowych						
Materiał	Norma, cecha		Format	A3	Wariant	A
Pianka XPE	33±5 kg/m³		Skala	1:3	Nr arkusza	1

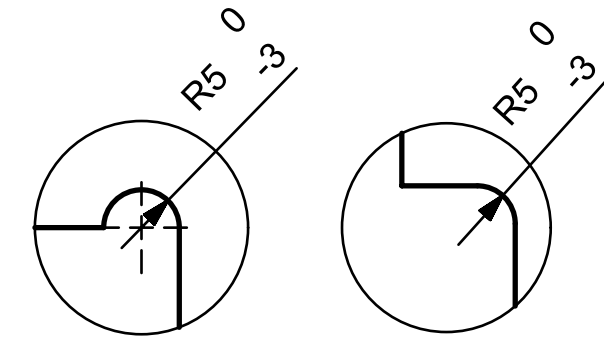
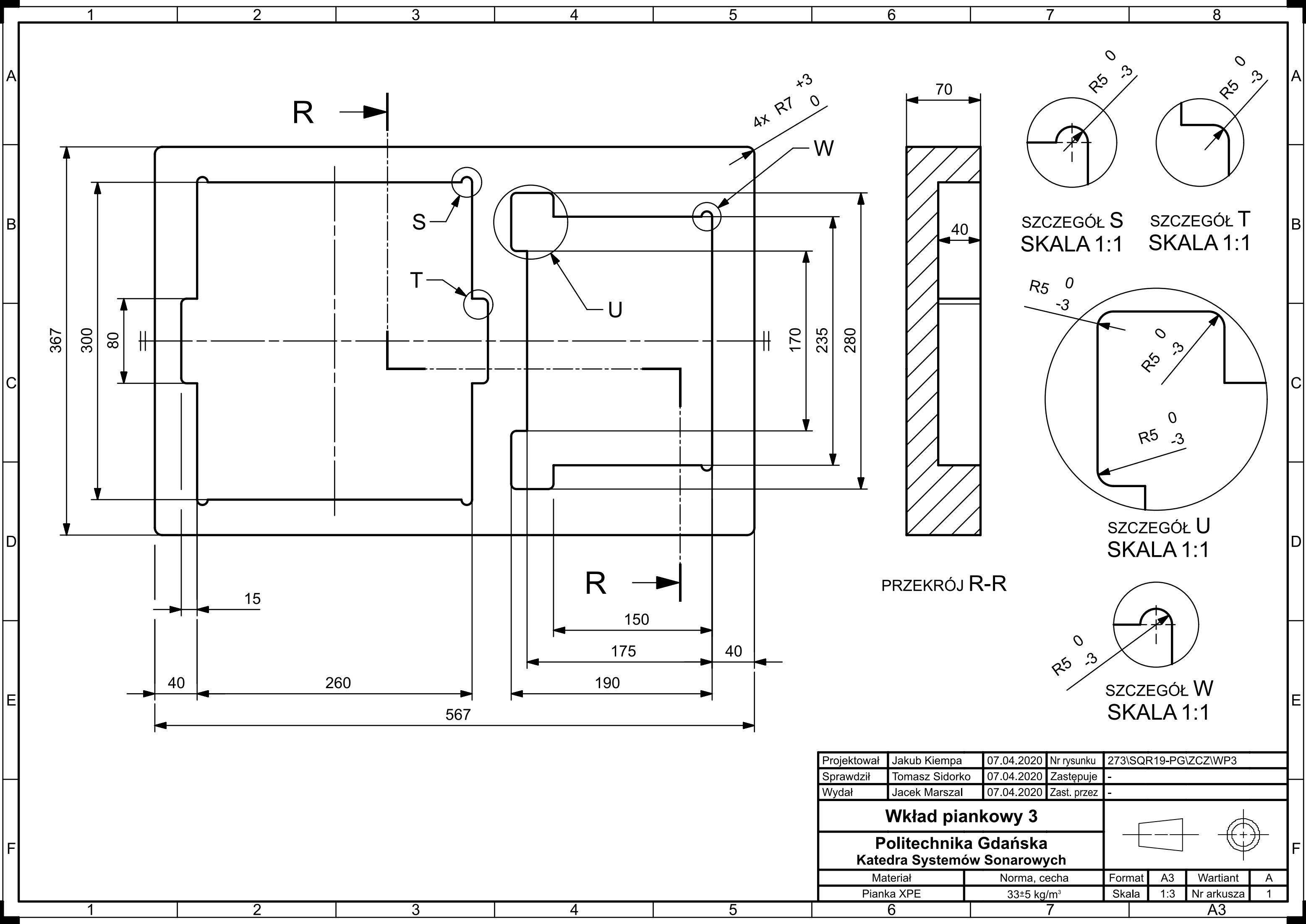

SZCZEGÓŁ S SKALA 1:1
SZCZEGÓŁ T SKALA 1:1

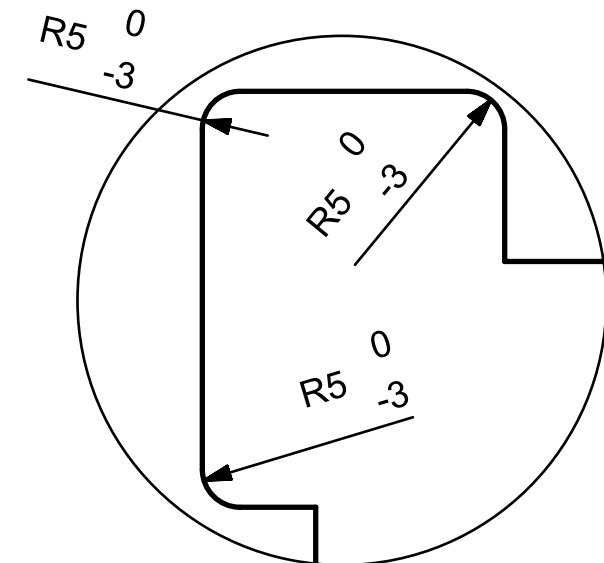

SZCZEGÓŁ U SKALA 1:1

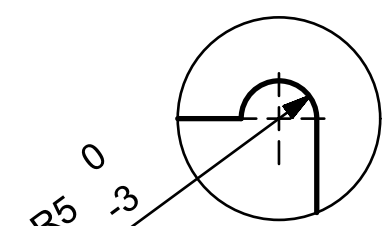

SZCZEGÓŁ W SKALA 1:1

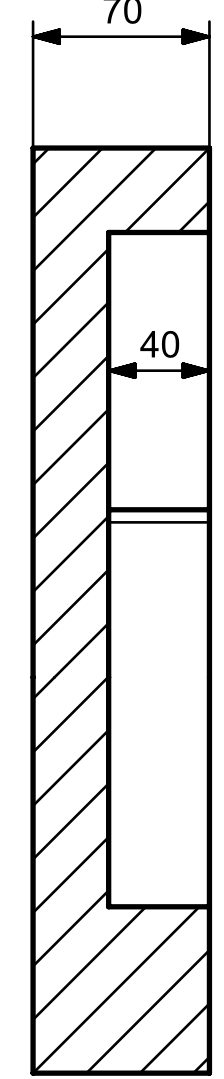

PRZEKRÓJ R-R

Projektował	Jakub Kiempa	07.04.2020	Nr rysunku	273\SQR19-PG\ZCZWP3			
Sprawdził	Tomasz Sidorko	07.04.2020	Zastępuje	-			
Wydał	Jacek Marszał	07.04.2020	Zast. przez	-			
Wkład piankowy 3							
Politechnika Gdańska Katedra Systemów Sonarowych							
Materiał		Norma, cecha		Format	A3	Wariant	A
Pianka XPE		33±5 kg/m³		Skala	1:3	Nr arkusza	1
				A3			

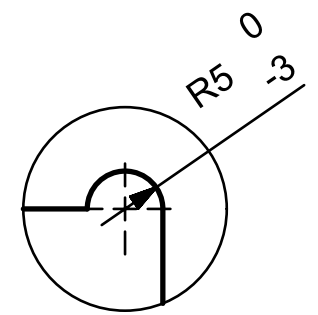
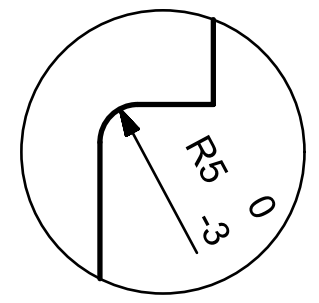
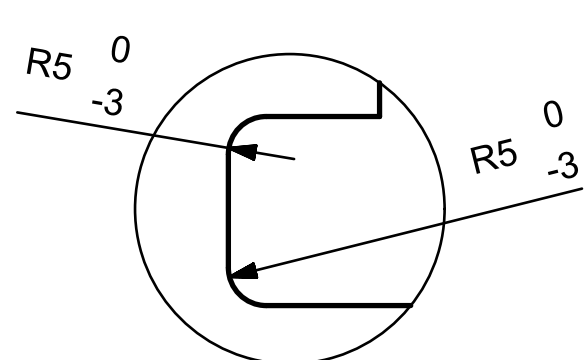
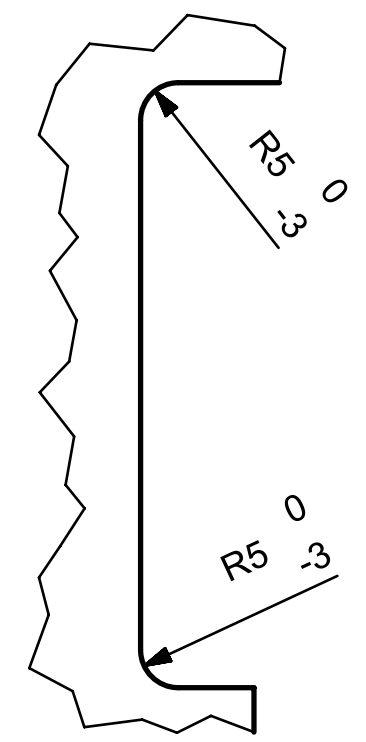
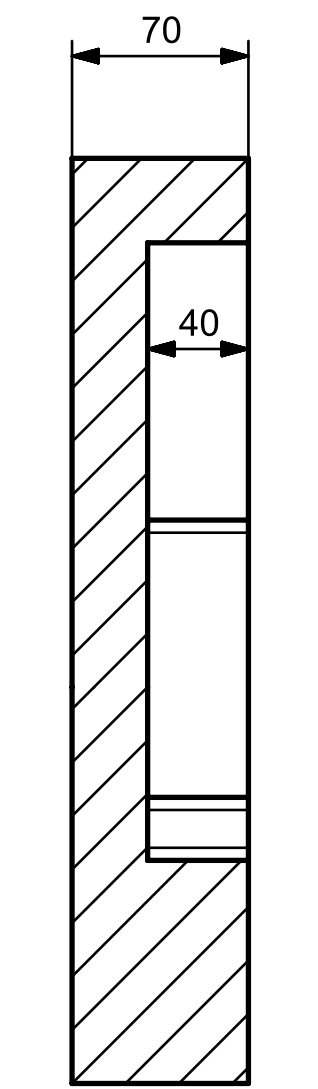
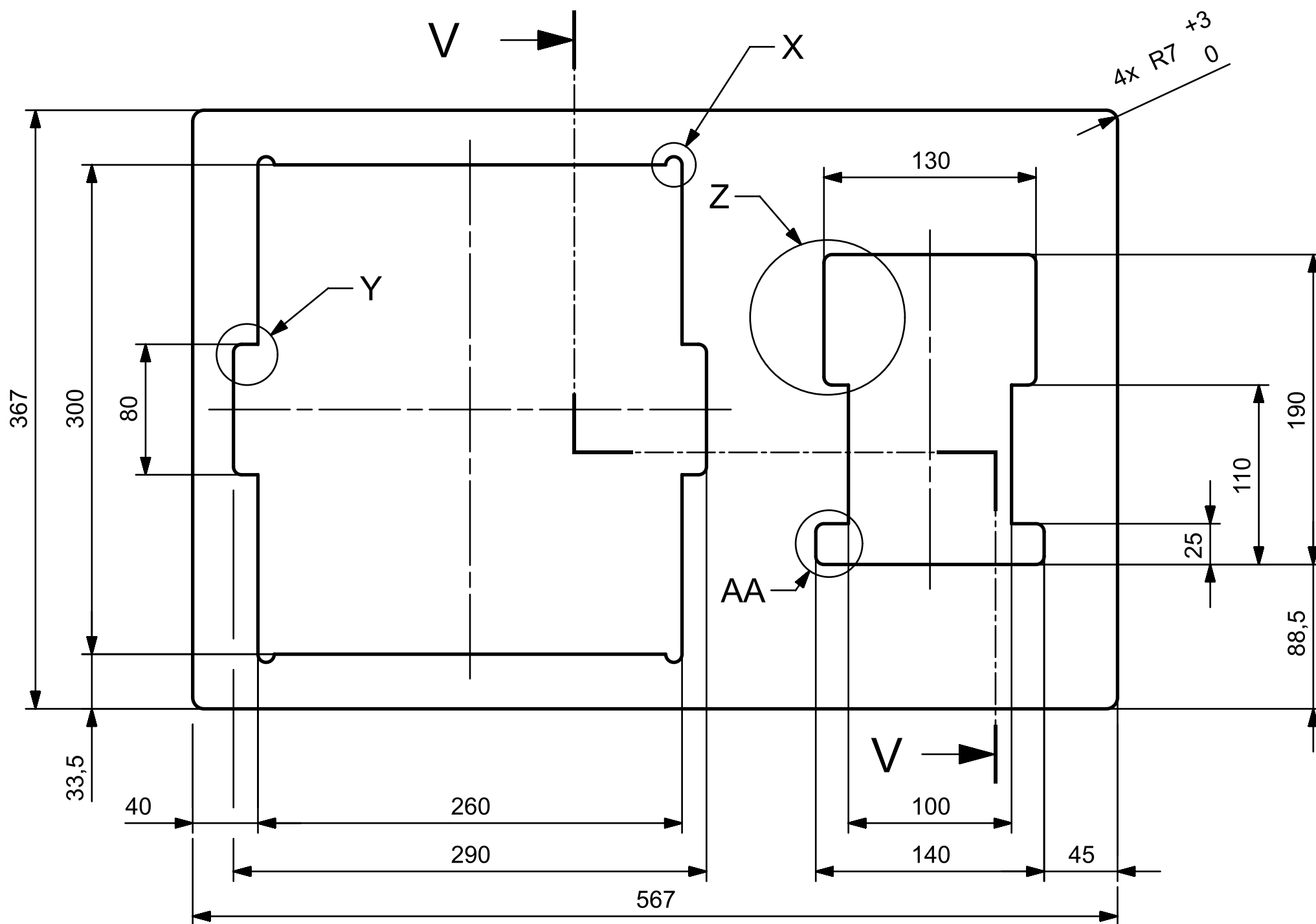

Projektował	Jakub Kiempa	07.04.2020	Nr rysunku	273\SQR19-PG\ZCZWP4		
Sprawdził	Tomasz Sidorko	07.04.2020	Zastępuje	-		
Wydał	Jacek Marszał	07.04.2020	Zast. przez	-		
Wkład piankowy 4						
Politechnika Gdańska Katedra Systemów Sonarowych						
Materiał	Norma, cecha		Format	A3	Wariant	A
Pianka XPE	33±5 kg/m³		Skala	1:3	Nr arkusza	1
A3						

1 2 3 4 5 6 7 8

A A

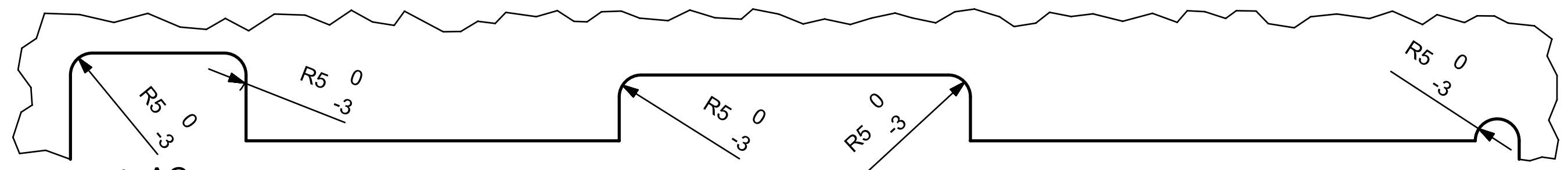

SZCZEGÓŁ AC
SKALA 1:1



SZCZEGÓŁ AD
SKALA 1:1

AB →

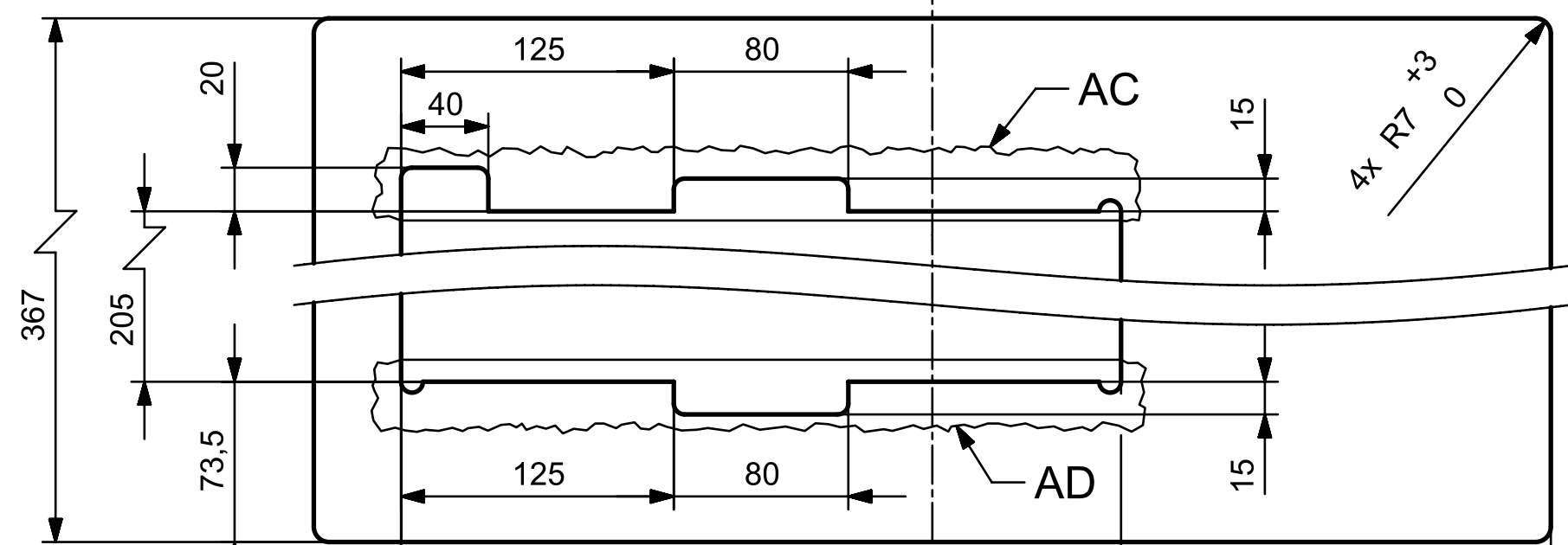

AB →

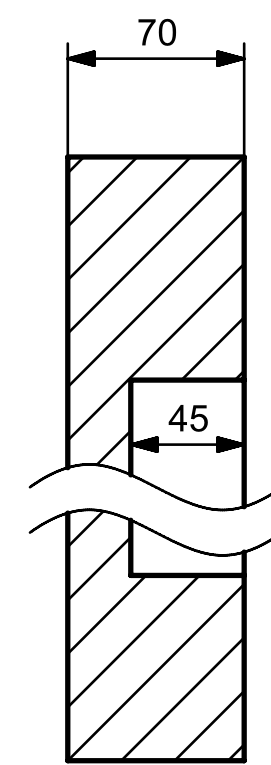

PRZEKRÓJ AB-AB

Projektował	Jakub Kiempa	07.04.2020	Nr rysunku	273\SQR19-PG\ZCZWP5		
Sprawdził	Tomasz Sidorko	07.04.2020	Zastępuje	-		
Wydał	Jacek Marszał	07.04.2020	Zast. przez	-		
Wkład piankowy 5						
Politechnika Gdańska Katedra Systemów Sonarowych						
Materiał	Norma, cecha		Format	A3	Wariant	A
Pianka XPE	33±5 kg/m³		Skala	1:3	Nr arkusza	1

F F

1 2 3 4 5 6 7 8

A3

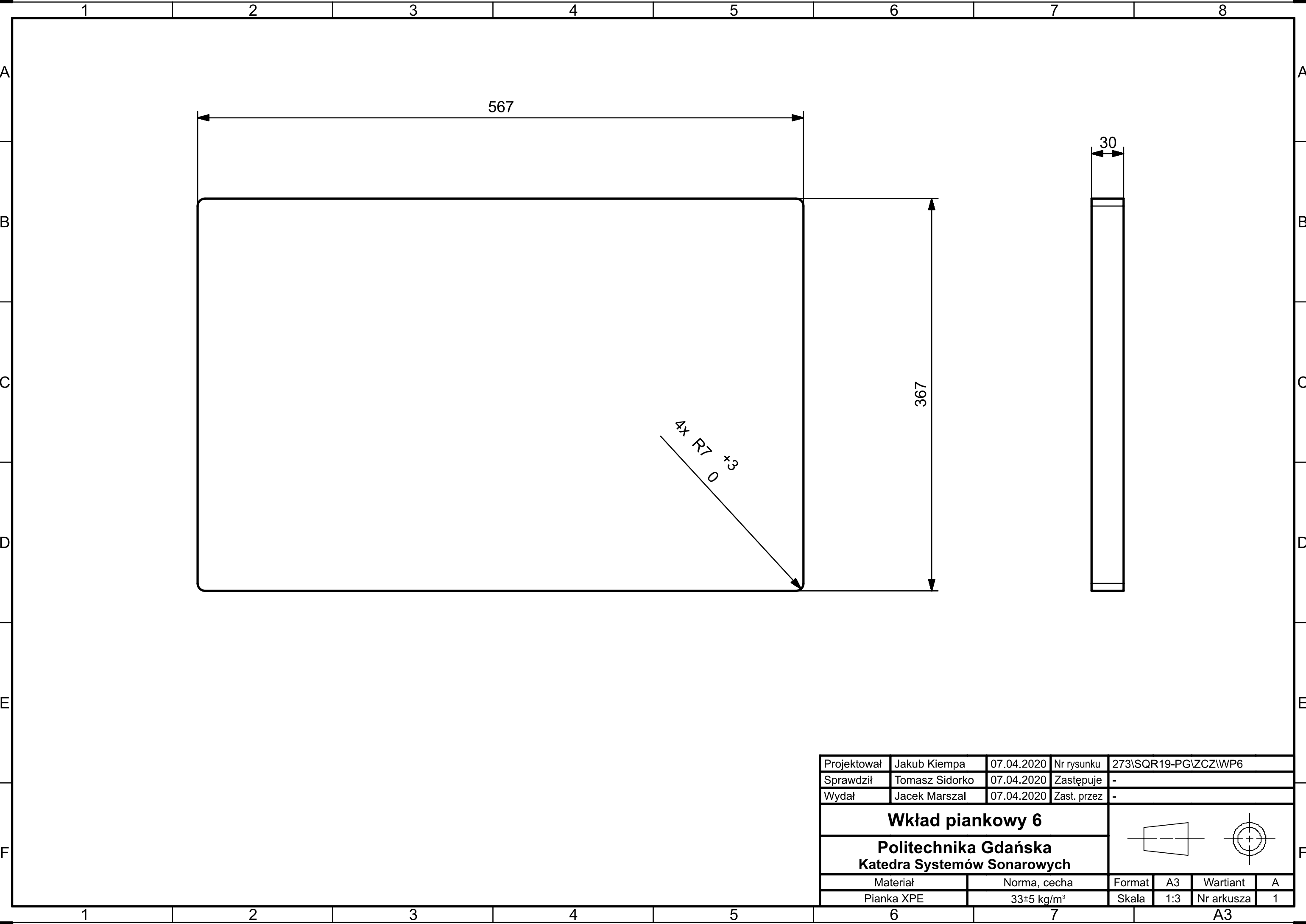

Projektował	Jakub Kiempa	07.04.2020	Nr rysunku	273\SQR19-PG\ZCZWP6
Sprawdził	Tomasz Sidorko	07.04.2020	Zastępuje	-
Wydał	Jacek Marszał	07.04.2020	Zast. przez	-

Wkład piankowy 6

Politechnika Gdańska
Katedra Systemów Sonarowych

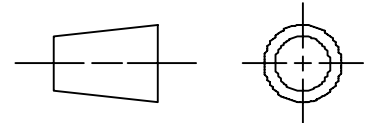

Materiał	Norma, cecha	Format	A3	Wariant	A
Pianka XPE	33±5 kg/m³	Skala	1:3	Nr arkusza	1

A3