

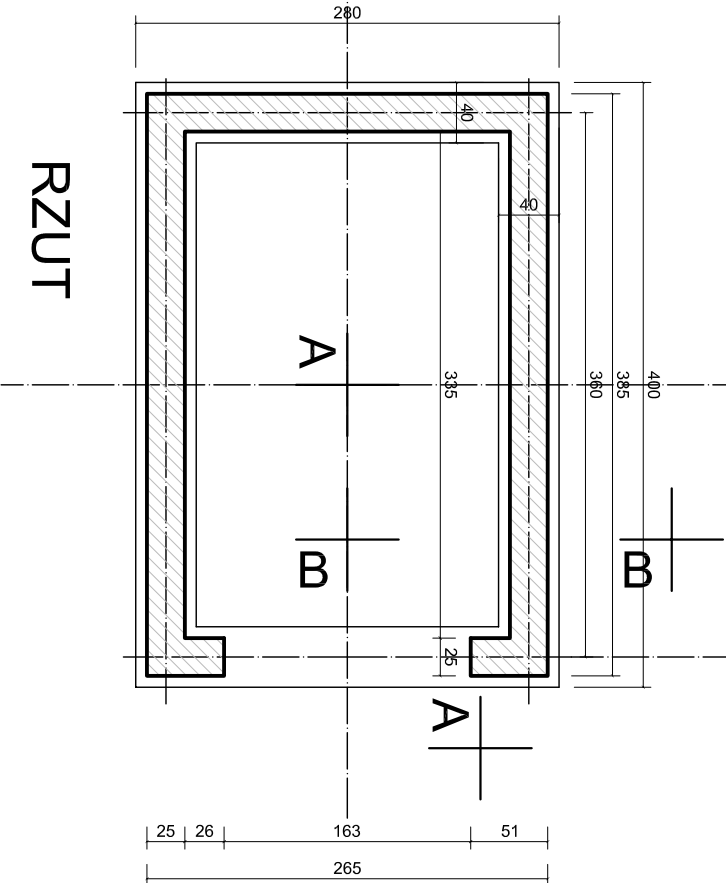

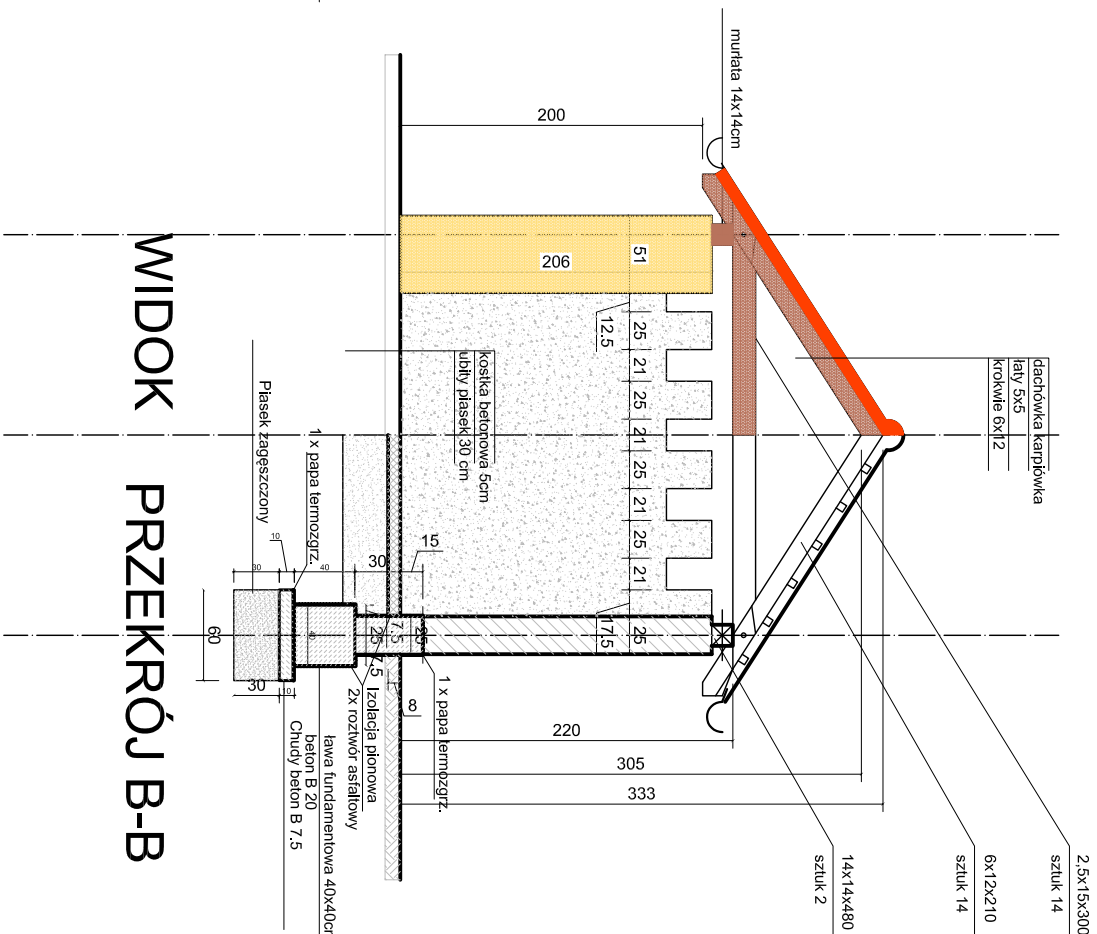



WIDOK PRZEKRÓJ A-A



RZUT



WIDOK PRZEKRÓJ B-B

- LEGENDA :
-  cegła
  -  beton B20
  -  chudy beton B 7.5
  -  piasek ubitany warstwami
  -  kostka betonowa gr. 6cm

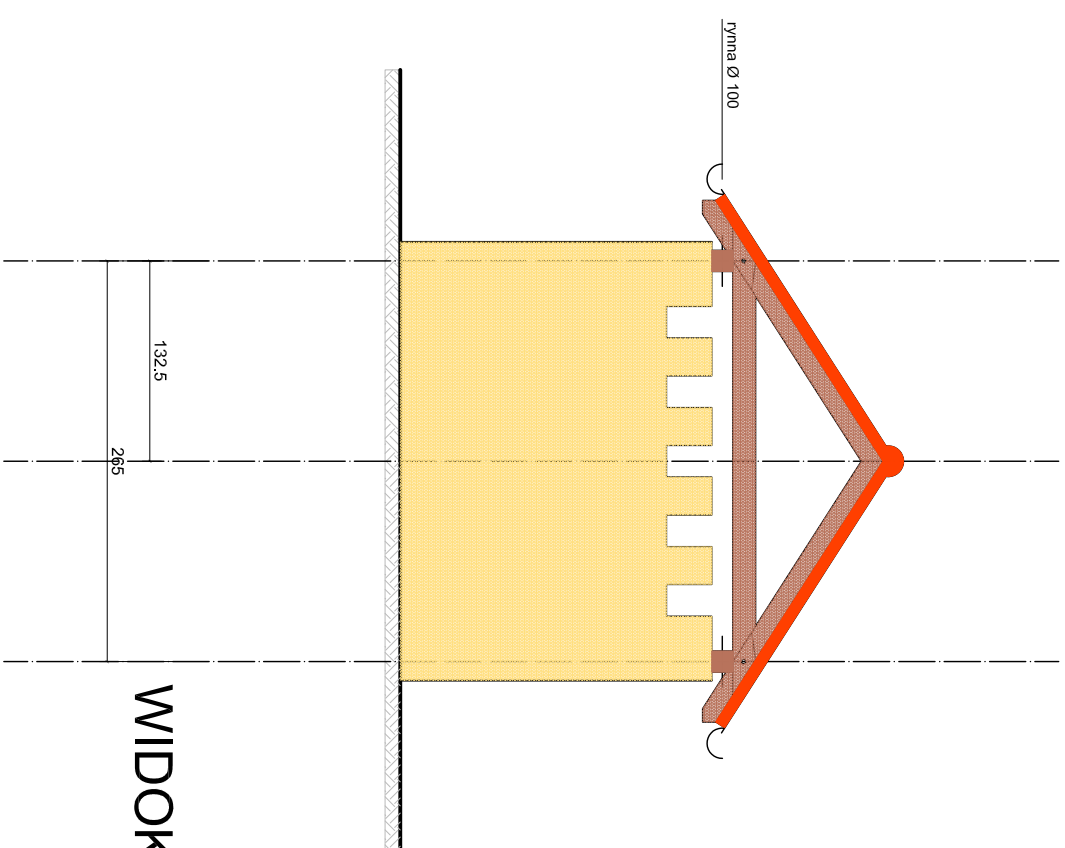

WIDOK

 <p>TEKOM Sp. z o.o. ul. Czerwony Dwór 9 80-111 Gdańsk, Polska t. 58 303 22 71, f. 58 303 22 72 biuro@tekom.pl, tekom@tekom.pl</p>		<p>PROJEKTOWAŁ: mgr inż. arch. Sławomir Sierczewski</p> <p>WSPÓŁPROJEKTOWAŁ: Anna Wdramienicz</p> <p>SPRAWDZIŁ: mgr inż. arch. Tadeusz Krauze</p> <p>KIEROWNIK PRACOWNI: mgr inż. Bogdan Wozniak</p>	
<p>PROJEKTOWAŁ: mgr inż. arch. Sławomir Sierczewski</p> <p>WSPÓŁPROJEKTOWAŁ: Anna Wdramienicz</p> <p>SPRAWDZIŁ: mgr inż. arch. Tadeusz Krauze</p> <p>KIEROWNIK PRACOWNI: mgr inż. Bogdan Wozniak</p>		<p>MIĘJ NAWIĄZANIE: UPRAWNIENIA: PODPIS: NR RYSUNKU: A-26</p>	
<p>PROJEKTOWAŁ: mgr inż. arch. Sławomir Sierczewski</p> <p>WSPÓŁPROJEKTOWAŁ: Anna Wdramienicz</p> <p>SPRAWDZIŁ: mgr inż. arch. Tadeusz Krauze</p> <p>KIEROWNIK PRACOWNI: mgr inż. Bogdan Wozniak</p>		<p>PROJEKTOWAŁ: mgr inż. arch. Sławomir Sierczewski</p> <p>WSPÓŁPROJEKTOWAŁ: Anna Wdramienicz</p> <p>SPRAWDZIŁ: mgr inż. arch. Tadeusz Krauze</p> <p>KIEROWNIK PRACOWNI: mgr inż. Bogdan Wozniak</p>	